

# 取扱説明書 改訂版①

**ep WORKS**

コードレス電動工具

## ジグソー EP-JS-983



用途	
ジグソー	レシプロソー
各種木材・化粧板等の切断・穴抜き	各種木材・パイプ・アングル等の切断
軟鋼板・ステンレスの切断	
アルミ・新建材の切断	

# 目次

---

はじめに	3
安全上のご注意	3
製品を長くご愛顧いただくために	3
安全にお使いいただくために	4
コードレス電動工具にかかる安全事項	4
コードレス電動工具の作業にかかる安全事項	5
バッテリーパック・充電器に係る安全事項	6
ジグソーの使用上のご注意	7
主要諸元	8
振動障害の防止	8
梱包部品一覧	9
各部の名称	10
準備	11
充電の仕方	11
組立て	12
ジグソーのブレードの取付け	12
ブレードの取外し	12
レシプロソーのブレードの取付け	13
取扱い	14
バッテリーパックの取付け / 取外し	14
トリガー（スイッチ）の操作	14
LED ライト	14
オービタル運動機構	15
ジグソー・レシプロソーの切替え	15
ブロー機能	16
操作の仕方	17
切断作業（ジグソーモード）	17
切断作業（レシプロソーモード）	19
作業の終了	20
お手入れの仕方	21
お手入れ	21
保管	21
故障かな？と思ったら	22
消耗品・部品一覧	23
保証内容について	24

# はじめに

このたびはコードレス電動工具をお買い上げいただき誠にありがとうございます。

安全に正しくお使いいただくために、ご使用前にこの取扱説明書を必ずお読みください。

誤った使い方をされますと重大な事故につながる恐れがあります。  
この取扱説明書を熟読しご理解してからご使用ください。  
また、各ページの警告・注意事項も飛ばさず、必ずお読みください。

## 安全上のご注意

※お使いになる人や他人への危害・財産への損害を未然に防ぐため、必ずお守りいただくことを説明しています。

※誤った取扱をした場合に生じる危険とその程度を次の区分で説明しています。

- 表示と意味をよく理解してから、本文をお読みください。
- お読みになった後は、お使いになる方がいつでも見ることができる所に、必ず保管してください。
- すべて安全に関する内容です、必ずお守りください。



**警告**

誤った取扱をした時に、死亡や重傷に結びつく可能性のあるもの。



**注意**

誤った取扱をした時に、軽傷または家屋・財産などの損害に結びつくもの。また故障に結びつくもの。



**禁止**

取扱においてその行為を禁止します。



**指示**

指示に基づく行為を強制します。

## 製品を長くご愛顧いただくために



取扱説明書に従った正しい取扱いや定期点検、保守を行ってください。

注意事項に従わず何らかの損害・故障が発生した場合、保証の対象外となりますのでご注意ください。



# 安全にお使いいただくために

## コードレス電動工具にかかる安全事項

### 警告

 禁止	<ul style="list-style-type: none"><li>指定された用途以外に使用しないでください。事故の原因になります。</li><li>改造、分解は絶対に行わないでください。安全性・信頼性が低下したり故障の原因になります。また、弊社の保証サービスは一切受けられなくなります。</li><li>正しい操作を知らない人、子供、妊娠中の方には操作をさせないでください。</li><li>未成年者の単独使用は禁止です。監督下で作業してください。</li><li>成年者でも、操作の仕方がよく分からない場合は、単独の使用をしないでください</li><li>電動工具、充電器、バッテリーパックは、雨ざらしにしたり、湿気のある状態にさらしたりしないでください。水が入ると、感電や発煙の恐れがあります。</li><li>可燃性の液体やガスのある所で使用したり、充電をしないでください。爆発や火災の恐れがあり、事故の原因になります。</li><li>作業員以外、電動工具、バッテリーや充電器のコードに触れさせないでください。事故の原因になります。</li><li>作業員以外、作業場へ近づけないでください。事故の原因になります。</li></ul>
 指示	<ul style="list-style-type: none"><li>使用しない、または、修理をする場合は、電動工具本体のスイッチを切り、バッテリーパックを工具本体から抜いてください。</li><li>刃物類の付属品を交換する場合は、電動工具本体のスイッチを切り、バッテリーパックを工具本体から抜いてください。</li><li>その他、危険が予想される場合は、電動工具本体のスイッチを切り、バッテリーパックを工具本体から抜いてください。電動工具本体が作動して、思わぬ事故につながる恐れがあります。</li></ul>

### 注意

 禁止	<ul style="list-style-type: none"><li>専用のバッテリーパック以外は使用しないでください。</li><li>モーターがロックするような無理な使い方はしないでください。故障の原因になります。</li><li>雨の当たる場所や湿気が多い場所に保管しないでください。故障の原因になります。</li><li>電動工具本体や充電器、バッテリーパックを、温度が50℃以上に上がる可能性のある場所（金属の箱や夏の車内など）に保管しないでください。劣化や発煙、発火の恐れがあります。</li></ul>
 指示	<ul style="list-style-type: none"><li>この取扱説明書および各商品サイトに記載されている指定の付属品やアタッチメントを使用してください。事故やけがの原因になります。</li><li>付属品の交換は、取扱説明書に従ってください。</li><li>使用前に、電動工具本体やその他の部品に損傷がないか十分点検し、正常に作動するか、また所定機能を発揮するか確認してください。</li><li>可動部分の位置調整および締付け状態、部品の破損、取付け状態、その他、運転に影響を及ぼすすべての箇所に異常がないか確認してください。</li><li>電動工具本体が熱くなったり、異常に気付いたときは、点検・修理に出してください。</li><li>修理は、必ずお買い求めの販売店またはメーカーの相談と修理の窓口にお申し付けください。ご自分で修理すると、事故やけがの原因になります。</li><li>乾燥した場所で、子供の手の届かない高い所または鍵のかかる所に保管してください。事故の原因になります。</li></ul>

# 安全にお使いいただくために

## コードレス電動工具の作業にかかる安全事項

### 警告



**禁止**

- 身体の調子が悪いときや、判断力に影響するような酒類、薬物を服用しているときは、使用しないでください。電動工具使用中に一瞬でも注意力が低下すると、重大なけがをする危険があります。
- 夜間、悪天候時など、視界が良くないときは使用しないでください。重大なけがをする危険があります。
- だぶだぶの衣服やネックレスなどの装身具は、着用しないでください。回転部に巻き込まれる恐れがあります。
- 爆発を引き起こす恐れのある可燃性液体、ガスまたは粉じんがある場所では、電動工具を使用しないでください。電動工具は、粉じんまたはヒュームを発火させる恐れがある火花を発生する場合があります。
- 破損した刃物類は使用しないでください。重大な事故の原因になります。



**指示**

- 作業場は整理整頓し、十分な照明を保ってください。散らかった暗い場所は、事故の原因になります。
- 安全保護具を着用してください。常に保護めがねを着用してください。防じんマスク、ゴム手袋、滑り止付安全靴、ヘルメット、耳栓などの安全保護具を適切に着用することで、傷害事故が低減されます。
- 長い髪は、帽子、ヘルメットやヘアカバーなどでおおってください。回転部に巻き込まれる恐れがあります。
- 電動工具を使用する場合は、取扱方法、作業のしかた、周りの状況など、十分注意して慎重に作業をしてください。軽率な行動をすると、事故やけがの原因になります。
- 常識の範囲で使用してください。非常識な行動をすると、事故やけがの原因になります。
- 疲れている場合は、使用しないでください。事故やけがの原因になります。
- 電動工具の使用中は、子供および第三者を近づけないでください。注意が散漫になり、操作に集中できなくなり事故やけがの原因になります。
- 電動工具にバッテリーパックを挿入する前に、スイッチが OFF になっていることを確認してください。スイッチが ON になっている状態でバッテリーパックを挿入むと、急に作動し事故の原因になります。
- クランプや万力などを利用して加工物を固定してください。手での固定や固定が不十分な場合は、加工物が飛んだりズレたりし、けがや加工ミスの原因になります。

### 注意



**禁止**

- 高所作業をする場合、電動工具を落下させないでください。
- スwitchに指をかけて運ばないでください。



**指示**

- 安全に能率よく作業するために、電動工具本体の能力に合った速さで作業してください。能力以上での使用は、事故の原因になります。
- 常に足元をしっかりとらせ、バランスを保つようにしてください。転倒して、けがの原因になります。
- 作業終了後は電動工具を注意深く手入れをしてください。
- 安全に効率よく作業するために、刃物類は常に手入れをし、よく切れる状態を保ってください。

# 安全にお使いいただくために

## バッテリーパック・充電器に係る安全事項



警告



禁止

- ・専用の充電器やバッテリーパック以外は使用しないでください。指定以外のものを使用すると、破裂する恐れがあります。
- ・バッテリーパックを分解しないでください。
- ・改造したバッテリーパック（分解して、セルなどの内蔵部品を交換したバッテリーを含む）を使用しないでください。
- ・バッテリーパックを使用しないときは、クリップ、硬貨、鍵、釘、ネジなど、端子を短絡させる恐れのある金属物から離してください。端子の短絡により、やけどや火災の原因になります。
- ・使用時間が極端に短くなったバッテリーパックは使用しないでください。
- ・過酷な条件のもとでは、バッテリーパックから液漏れが発生する場合があります。直接触れないでください。誤って触れた場合は、水で洗い流してください。
- ・バッテリーパックの液が目に入った場合は、医師の診察を受けてください。バッテリーパックから漏れた液体は、炎症ややけどの恐れがあります。
- ・周囲温度が5℃未満、あるいは周囲温度が40℃以上ではバッテリーパックを使用・充電・保管しないでください。破裂や火災の恐れがあります。
- ・バッテリーパックは一般家庭ゴミとして捨てないでください。ゴミ収集車内などで破壊されて短絡し、発火、発煙し事故の原因になる恐れがあります。
- ・バッテリーパックを火中に投入しないでください。破裂したり、有害物質の出る恐れがあります。
- ・充電器は、直流電源やエンジン発電機では使用しないでください。異常に発熱し、火災の恐れがあります。
- ・充電中、バッテリーパックや充電器を布などでおおわないでください。破裂や火災の恐れがあります。
- ・濡れた手で、充電器の電源プラグに触れないでください。感電の恐れがあります。
- ・充電器の電源プラグは、電源コンセントに合ったものを使用してください。電源プラグの改造は、絶対に行わないでください。



指示

- ・充電中は発生したガスに引火し爆発することがあります。火気を近づけず通気の良い場所で充電してください。
- ・バッテリーパックの近くで工具やその他金属を使用する場合、端子の接触、短絡に注意してください。感電や火災の発生の恐れがあります。
- ・充電器を使用しない場合は、電源プラグをコンセントから抜いてください。感電や火災の恐れがあります。
- ・電源プラグやコードが損傷した充電器や、落としたり、何らかの損傷を受けた充電器は使用しないでください。感電や短絡して発火する恐れがあります。
- ・電動工具を屋外で使用するときは、屋外使用に合った延長コードを使用してください。屋外使用に合った延長コードを使用すれば、感電する危険が低減されます。
- ・本品はリチウムイオンバッテリーを使用しています。リサイクル可能な貴重な資源ですので、不要になった場合は下記に従いリサイクルを行ってください。
  - ・ご使用済みのバッテリーパックは、分解せずにそのまま最寄りのリサイクル協力店または、各自治体にご確認ください。
  - ・充電式電池の回収・リサイクルおよびリサイクル協力店については、一般社団法人 JBRC ホームページ <https://www.jbrc.com> を参照してください。



注意



禁止

- ・充電器の電源コードを持って充電器を運んだり、電源コードを引っ張ってコンセントから抜かないでください。
- ・充電器の電源コードを熱、油、角のとがった所に近づけないでください。



指示



- ・充電器の電源コードが踏まれたり、引っ掛けられたり、無理な力を受けて損傷することがないように、充電する場所に注意してください。感電や、短絡して発火する恐れがあります。
- ・充電器の電源コードは、定期的に点検し、損傷している場合は、お買い求めの販売店またはメーカーにご相談ください。感電や、短絡して発火する恐れがあります。
- ・屋外で充電する場合、キャブタイヤコード、またはキャブタイヤケーブルの延長コードを使用してください。

# 安全にお使いいただくために



## ジグソーの使用上のご注意

コードレス電動工具全般の「安全にお使いいただくために」について、前項ではご説明しました。ここでは、ジグソーをお使いになるうえで、さらに守っていただきたい注意事項についてご説明します。

### 警告

 <b>禁止</b>	<ul style="list-style-type: none"><li>トリガー（スイッチ）に指をかけて運んだり、触れたりしながらバッテリーパックを取付けないでください。事故の原因になります。</li><li>作業中は、ブレードや切り粉などの排出部に、手や顔などを近づけないでください。近づけると、けがの原因になります。</li></ul>
 <b>指示</b>	<ul style="list-style-type: none"><li>作業する箇所に、電線管・水道管やガス管などの埋設物がないことを、作業前に十分確かめてください。埋設物があるとブレードが触れ、感電や漏電・ガス漏れの恐れがあり、事故の原因になります。</li><li>ブレードが埋設された配線などに接触する恐れがある場合、工具本体の絶縁された握り部を持って作業を行ってください。絶縁部分を持っていないと、ブレードが通電している配線に接触して、工具本体の金属部に通電した場合、作業者が感電する恐れがあります。絶縁部分で保持していると、感電する危険が小さくなります。</li><li>切断中は切粉が飛散するので、保護メガネを使用してください。</li><li>作業中は、工具本体を確実に保持してください。確実に保持していないと、けがの原因になります。</li><li>作業中にブレードが材料に挟まれたり、食い込んだりしたときは、スイッチを切ってください。ブレードが挟まれたり、食い込んだまま作業を続けると、反発（キックバック）の起こる可能性があり、大変危険です。</li><li>高所作業のときは、下に人がいないことを確認してください。材料や工具本体などを落としたとき、事故の原因になります。</li><li>ブレードを常にチェックして、動作速度に適していることを確認してください。不適切なブレードを使用すると破損し、重大な損傷やけがの原因になります。</li><li>作業中は、軍手など巻き込まれる恐れがある手袋を着用しないでください。可動部に巻き込まれ、けがの原因になります。</li></ul>

### 注意

 <b>禁止</b>	<ul style="list-style-type: none"><li>作業直後はブレードに触れないでください。熱によりやけどをする可能性があるため、ブレードが冷めるまで時間をおいてください。</li><li>作業中断時、および使用後に切りくず、ほこりが降りかかる場所に機体を放置しないでください。短絡して、発煙・発火の恐れがあります。</li></ul>
 <b>指示</b>	<ul style="list-style-type: none"><li>ブレードなどや付属品は、取扱説明書に従って確実に取付けてください。取付けがあまいと、外れたりし、けがの原因になります。</li><li>本機を使用する前に、切断箇所の釘やネジ等をすべて取外してください。ブレードが損傷する可能性があります。</li><li>作業前にブレードに亀裂や損傷がないか注意深く確認してください。亀裂や曲がり、損傷したブレードはすぐに交換をしてください。</li><li>誤って落としたり、ぶつけたときは、ブレードや工具本体などに破損や亀裂、変形がないことをよく点検してください。</li></ul>

# 主要諸元

モデル名		EP-JS-983	
定格電圧		18V	
モーター		ブラシレスモーター	
ストローク		20mm	
ストローク数		0-3,000min <sup>-1</sup> (回転 / 分) 無断変速	
切断能力	ジグソー	木材	50mm
		軟鋼板	4mm
		アルミ	8mm
	レシプロソー	木材	100mm
定格使用時間		約 25 分 ※ 1	
消費電力		300W	
三軸合成値	ジグソーモード	木材	9.56m/s <sup>2</sup> K=1.5m/s <sup>2</sup>
		金属	13.70m/s <sup>2</sup> K=1.5m/s <sup>2</sup>
	レシプロソーモード	木材 / グリップ	10.01m/s <sup>2</sup> K=1.5m/s <sup>2</sup>
		木材 / 補助グリップ	7.71m/s <sup>2</sup> K=1.5m/s <sup>2</sup>
		樹木剪定 / グリップ	12.42m/s <sup>2</sup> K=1.5m/s <sup>2</sup>
		樹木剪定 / 補助グリップ	13.08m/s <sup>2</sup> K=1.5m/s <sup>2</sup>
使用バッテリー		PLBP-018A 10 18V 2.0Ah (リチウムイオンバッテリー)	
使用充電器		PLCP-001A	
充電時間		約 60 分	
本体重量		1.747kg	
本体重量 (バッテリー含む)		2.147kg	
サイズ (幅×奥行×高さ)		165 × 230 × 165mm	

※ 1 新品バッテリーパック (18V2.0Ah) を満充電にした場合。使用環境・状況やバッテリーの状態により変わります。

◎弊社は、顧客満足度 100%を目指し、日々製品 (部品やカラーも含め) の改良を行っています。

そのため、予告なく仕様を変更する場合があります。

また、取扱説明書に最新情報が反映されない場合があります。ぜひご理解・ご了承ください。

## 振動障害の防止

### ● 1日の使用時間について

1日の作業時間は、機体または取扱説明書に表示の「周波数補正振動加速度実効値の3軸合成値」により、厚生労働省通達で決められています。

① 10m/s <sup>2</sup> より小さい場合		② 10m/s <sup>2</sup> より大きい場合	
1回の連続作業時間	10分以内	1回の連続作業時間	10分以内
1日の作業時間	2時間以内	1日の作業時間	T: 1日の最大作業時間 T=200 ÷ (a × a) a: 周波数補正振動加速度実効値の3軸合成値 (m/s <sup>2</sup> )

### ● 製造時の振動レベル維持のため

- ・定期的に点検、整備を行い、常に最良の状態を保ってください。
- ・異常がある場合、速やかに使用を中止し、点検整備を行ってください。

# 梱包部品一覧

1. ユニットとすべてのアクセサリを慎重に箱から取出し、全てのユニット・アクセサリに不足・問題がないことを確認してください。
2. 製品を注意深く点検し、輸送中の損傷がないことを確認してください。万が一損傷が見受けられた場合は、運送会社に1週間以内に連絡をしてください。
3. 梱包材を慎重に検査し、使用する前に廃棄しないでください。  
不足している場合は、お手数ですが弊社までご連絡ください。

## 警告

不足しているものがある場合は、不足している部品を入手するまで使用しないでください。

A. 本体



B. バッテリ 18V 2.0Ah (1個) ★



C. 充電器★



D. ブレード (木材用)



E. ブレード (金属用)



※製造時期により部品の形状、内容物が変更になる場合や本体に取付済みの場合があります。

★セット品のみ同梱となります。

# 各部の名称



# 準備

## 充電の仕方

お買い上げ時には満充電になっていないので、ご使用前に必ず充電をしてください。充電器・バッテリーパックの取扱説明書も併せてご覧ください。

**1** 充電器の電源プラグをコンセントに挿込むと、左側の赤ランプが点灯します。



**2** 充電器にバッテリーパックを挿込みます。



**3** 充電器の左側の赤ランプが2回点滅し、その後点灯に変わり、右側の緑ランプが点滅し充電が開始されます。



**4** 充電が完了すると赤ランプは消灯し、緑ランプは点灯に変わります。充電時間は周囲温度やバッテリーの状態(新品・長期保存バッテリーや寿命に近いバッテリーなど)により変動します。

充電器の状態	赤ランプ	緑ランプ
コンセントに電源プラグを挿込む(スタンバイ)	点灯	消灯
充電中	点灯	点滅
充電完了	消灯	点灯
バッテリーを挿込む数秒間(フィットテスト)	点滅	消灯
異常	点滅	点滅
高温	点滅	消灯

## ⚠️ 注意

- 充電時間は、バッテリーの状態や温度等により異なります。
- 充電は、室温 5～39℃の範囲で行ってください。
- 充電中に、バッテリーパックや充電器が温かくなりますが異常ではありません。
- 本機使用後は、速やかに充電を行ってください。
- 長期間(3ヵ月以上)充電せずに放置しないでください。

**5** 充電が終わりましたら、バッテリーパックを真っ直ぐに引抜きます。



**6** 念のため、満充電になっているかバッテリーパックのインジケータを確認します。ボタンを押して、ランプが4つ点灯すれば満充電です。



# 組立て

## ジグソーのブレードの取付け



- バッテリーパックを抜いた状態で取付けを行ってください。
- ブレードの取扱いにご注意ください。

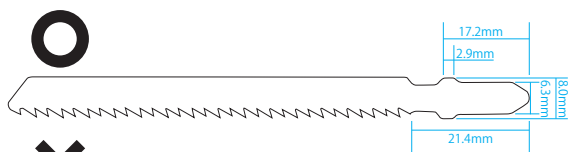

※ご使用いただけません。

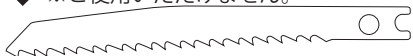

- 1 ブレードクランプを時計回りに回した状態で、ブレードを奥まで挿入します。

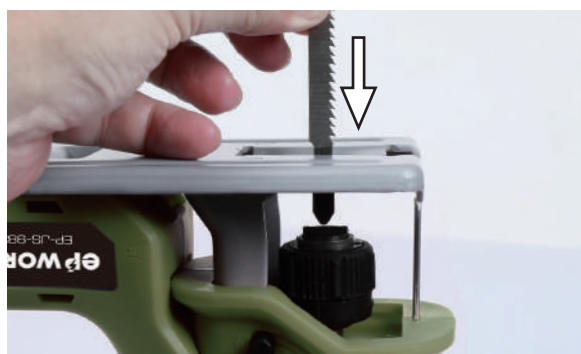
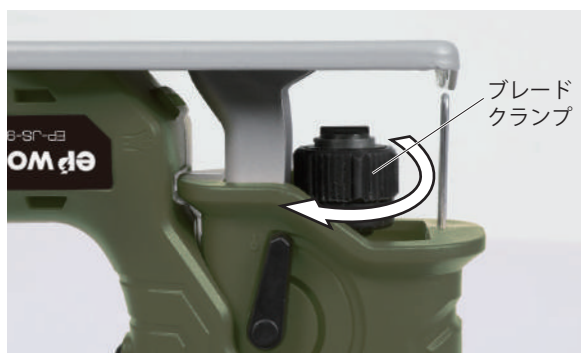

- 2 ブレードクランプを放すとブレードが固定されます。



- 3 ブレードが確実に取付けられているかブレードを引っ張り、確認をしてください。

## ブレードの取外し



- バッテリーパックを抜いた状態で取付けを行ってください。
- ブレードの取扱いにご注意ください。



作業直後のブレードは熱くなっていますので、素手で触れないでください。

- 1 ブレードクランプを時計回りに回した状態で、ブレードを引抜きます。

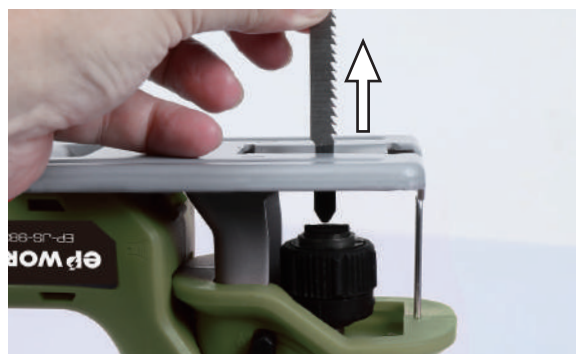
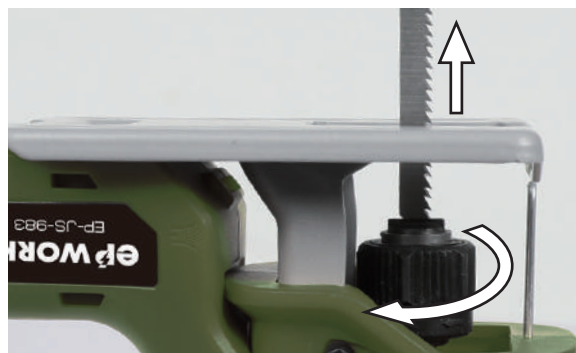

- 2 ブレードクランプを放します。

# 組立て

## レシプロソーのブレードの取付け



- バッテリーパックを抜いた状態で取付けを行ってください。
- ブレードの取扱いにご注意ください。

レシプロソー用ブレードは付属していません。用途に合った市販品をご用意ください。

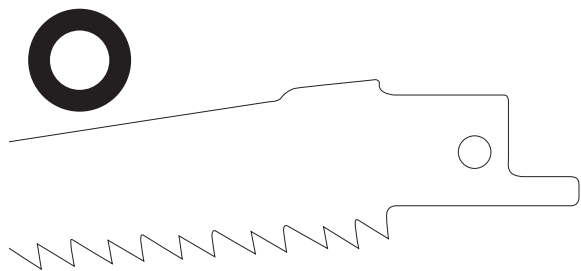

- 1** レシプロソーモードに切替えます。15 ページの「ジグソー・レシプロソーの切替え」参照
- 2** ブレードクランプを時計回りに回した状態で、ブレードを奥まで挿込みます。

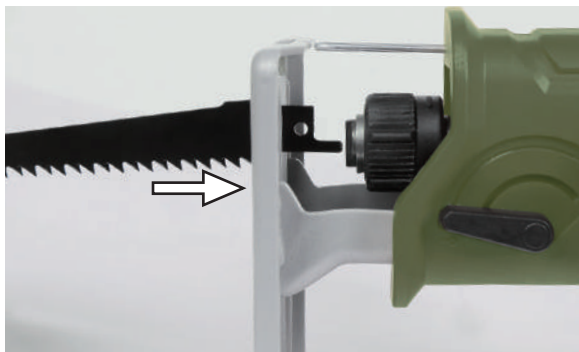

- 3** ブレードクランプを放すとブレードが固定されます。



- 4** ブレードが確実に取付けられているかブレードを引っ張り、確認をしてください。

- 5** ブレードの取外しは、ブレードクランプを時計回りに回した状態で、ブレードを引抜きます。

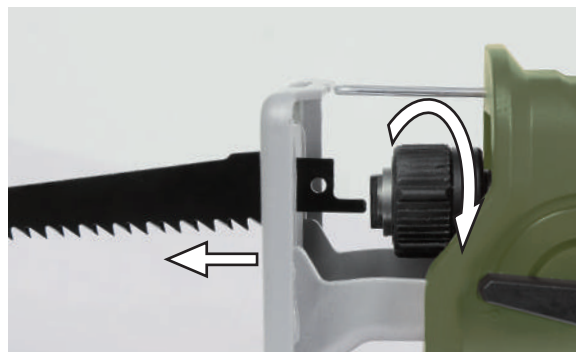

# 取扱い

## バッテリーパックの取付け / 取外し

### ■取付け



トリガー（スイッチ）に指をかけないでください。

- 1 満充電にしたバッテリーパックを、バッテリーホルダに「カチッ」と音がするまで挿入します。

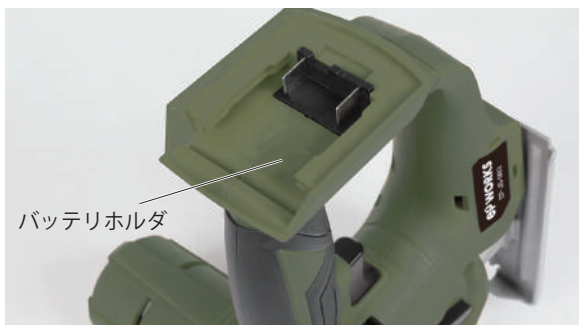

### ■取外し

- 1 バッテリーパックのリリースボタンを押しながら引抜きます。



## トリガー（スイッチ）の操作

スイッチはトリガ（引金）方式です。

ロックオフボタンを、左右どちらかに押しながらトリガーを引かないと作動しない安全設計です。

トリガを放すとスイッチが切れ、引込み加減でストローク数を調節できます。



## LED ライト

本機にはブレードの先端を照らすためのLEDライトが付いています。

- 1 バッテリーパック挿入時にトリガを引くと点灯し、放すと消えます。

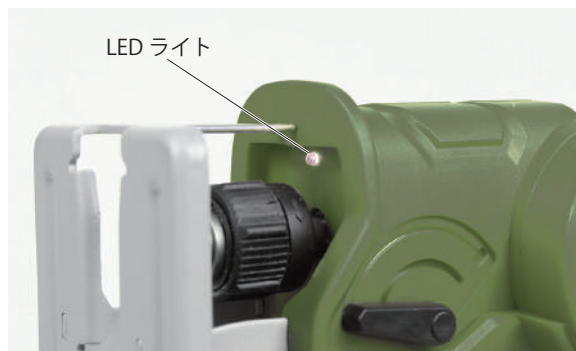

## ⚠注意

- LED ライトの光を直接のぞき込んだり、目に当てないでください。LED ライトの光が連続して目に当たると、目を痛める原因になります。
- ライトレンズ部に傷がつかないようにご注意ください。明るさが低下する原因になります。

# 取扱い

## オービタル運動機構



本機はブレードが上下運動と同時に前後にも運動するオービタル運動機構を備えています。

- 1 オービタル運動をさせる場合は、オービタル切替レバーを「」の位置にします。

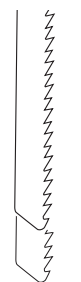

- 2 きれいな仕上がりにしたい場合は、オービタル切替レバーを「」の位置にします。

### ■目安

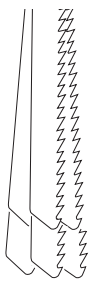
切替レバーの位置	ブレードの動き	主な用途	仕上がりの程度
		<ul style="list-style-type: none"> <li>・木材、合板のきれいな切断</li> <li>・軟鋼材の切断</li> <li>・小さな曲線の切断</li> </ul>	きれい
		<ul style="list-style-type: none"> <li>・硬い木、合板の切断</li> <li>・アルミなどのやや柔らかい金属の切断</li> </ul>	悪いが早く切断できる

## ジグソー・レシプロソーの切替え

用途に応じてジグソーモード、レシプロソーモードの2段階に切換えることができます。



バッテリーパックを抜いた状態で切替えを行ってください。

- 1 ジグソーモードからレシプロソーモードに切替える場合は、ソーアーム回転ボタンを押しながらソーアームを回転させます。



- 2 レシプロソーモードになるとソーアーム回転ボタンが「カチッ!」とロックされます。ロックされない場合は、ソーアームを少し動かすことで「カチッ!」とロックされます。



- 3 必ずソーアーム回転ボタンが戻っていることを確認してください。

# 取扱い

- 4** レシプロソーモードからジグソーモードに切替える場合は、ソーアーム回転ボタンを押しながらソーアームを回転させます。



- 5** ジグソーモードになるとソーアーム回転ボタンが「カチッ!」とロックされます。ロックされない場合は、ソーアームを少し動かすことで「カチッ!」とロックされます。



## ブロー機能

本機はトリガーを引くと本体より風を噴出し、木くず吹飛ばす機能が付いています。これによりケガキ線が見やすくなります。



# 操作の仕方

## 警告

- トリガー（スイッチ）に指をかけて運んだり、触れたりしながらバッテリーパックを取付けないでください。事故の原因になります。
- 作業中は、ブレードや切り粉などの排出部に、手や顔などを近づけないでください。近づけると、けがの原因になります。
- 作業中は、軍手など巻き込まれる恐れがある手袋を着用しないでください。可動部に巻き込まれ、けがの原因になります。

## 注意

- 作業中にブレードが材料に挟まれたり、食い込んだりしたときは、スイッチを切ってください。ブレードが挟まれたり、食い込んだまま作業を続けると、反発（キックバック）の起こる可能性があり、大変危険です。
- 高所作業のときは、下に人がいないことを確認してください。材料や工具本体などを落としたとき、事故の原因になります。
- ブレードを常にチェックして、動作速度に適していることを確認してください。不適切なブレードを使用すると破損し、重大な損傷やけがの原因になります。

## 切断作業（ジグソーモード）

### 警告

- 切断中は切粉が飛散するので、保護メガネを使用してください。
- 切断の進行方向に手を置いたまま作業しないでください。
- ブレードを材料に当てたままトリガーを引かないでください。ブレードが材料に当てていると、キックバックにより本機が浮き上がることがあり、けがの原因となります。

### 注意

- 切断する材料の下に障害物がないことを確認してください。
- 切断する材料に釘などの異物がないことを確認してください。

### ■ ケガキ線に沿って切断をする場合

- 1 切断材料に合ったブレードを確実に取付けます。



- 2 材料を切断する場所にケガキ線を引きます。



- 3 オービタルポジションを選択します。



- 4 バッテリーパックを挿込みます。



## 操作の仕方

- 5** 材料にベースを乗せ、ケガキ線にブレードを合わせます。



- 6** 切りはじめの位置が決まったら、ブレードを材料より少し離します。

- 7** ロックオフボタンを押しながらトリガーを引くとブレードが動きますので、その状態で材料に当てて切断をします。



### ⚠ 注意

ブレードを材料に強く押付けしないでください。ブレードや本体に負荷がかかり破損をする恐れがあります。

### 👉 連続作業について

予備のバッテリーパックを使用して連続作業する場合は、本機を15分以上休ませてください。

## ■ 穴抜き切断をする場合

- 1** 切抜部にドリルでジグソーのブレードを通す穴をあけます。



- 2** 穴にジグソーのブレードを挿込み、ブレードが材料に当たっていない状態ロックオフボタンを押しながらトリガーを引きます。



- 3** ケガキ線に合わせて切断します。



### 👉 金属の切断について

金属を切断するときは、ブレードの寿命を延ばすために切削油(スピンドル油など)を切断材に塗布してください。

# 操作の仕方

## 切断作業(レシプロソーモード)

### 警告

- 切断中は切粉が飛散するので、保護メガネを使用してください。
- 作業中、本機が振回されることがあります。使用中は、本体をしっかり保持してください。

### 注意

クランプや万力などを利用して切断材料を固定してください。手での固定や固定が不十分な場合は、加工物が飛んだりズレたりし、けがや切断ミスの原因になります。

- 1 切断材料に合ったブレードを確実に取付けます。



- 2 オービタルポジションを選択します。



- 3 バッテリーパックを挿入します。



- 4 材料にブレードをあてがいます。

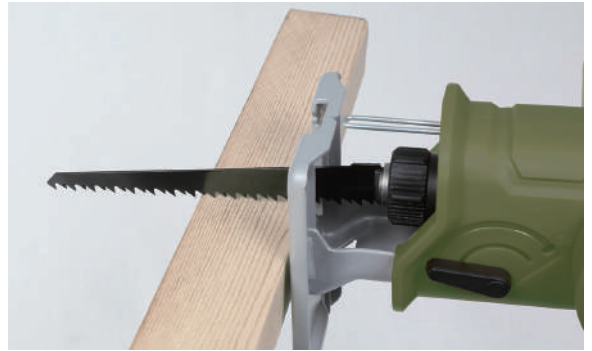

- 5 両手でしっかりグリップを握ります。



- 6 ベースを材料に当てた状態で、ロックオフボタンを押しながらトリガーを軽く引きます。ブレードが材料に切れ込んだら、トリガーの引き具合で好みのスピードで切断してください。

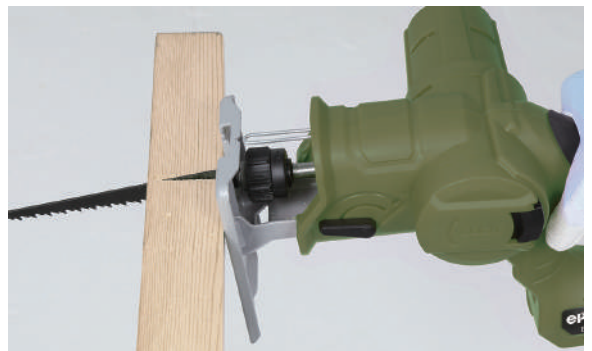

### 注意

- 材料にブレード強く押ししても早く切れません。
- 強く押しすぎるとブレードが折れますのでご注意ください。

### 連続作業について

予備のバッテリーパックを使用して連続作業する場合は、本機を15分以上休ませてください。

# 操作の仕方

## 作業の終了

- 1 リリースボタンを押しながらバッテリーパックを引抜きます。



- 2 モーター周りや本体、ブレード等に付着した木くず・金属カス等を取除きます。

- 3 本体やグリップなどが汚れた場合は、薄めた中性洗剤を使用して水拭きしてください。その後、乾いた布で水分が残らないように拭き取ってください。

- 4 バッテリーパックを満充電にします。



- 5 長期間使用しない場合でも、3カ月に1回はバッテリーパックを充電してから保管してください。

- 6 子供の手の届かない安全で、乾燥した場所に保管してください。

# お手入れの仕方

## お手入れ



**警告**

必ずバッテリーパックを取外してからお手入れを行ってください。



**注意**

- 洗剤、シンナー、ベンジン、漂白剤、アルコールなどは使用しないでください。変色やひび割れの原因になります。
- ドライヤーなどの熱風を当てないでください。変形や故障の原因になります。

- 1** 本体に付いた油汚れなどを拭取り、乾いた布か薄めた中性洗剤をつけた布で本体を拭いてください。次回気持ちよく使用できるように毎回お手入れをしてください。
- 2** ネジなどの緩みがないか確認をしてください。もし、緩みがある場合は締直してください。



**注意**

- 水洗いは、絶対に行わないでください。故障の原因になります。
- プラスチック製部品やハンドルの清掃には、強力な洗剤や溶剤を使用しないでください。
- アルコール類・シンナー・ベンジンなどは使用しないでください。故障・破損の原因になります。
- ブレード等をお手入れする場合は、必ず手袋を着用してください。

## 保管



**注意**

- 雨の当たる場所や湿気の多い場所は保管しないでください。
- 子供の手の届くところには保管しないでください。
- バッテリーパックを装着したまま保管しないでください。
- 電動工具本体や充電器、バッテリーパックを、温度が50℃以上に上がる可能性のある場所（金属の箱や夏の車内など）に保管しないでください。劣化や発煙、発火の恐れがあります



- 1** 保管する前に本機のお手入れをします。
- 2** 本機を保管する時は、モーターが熱くなっていないことを確認します。
- 3** バッテリーパックを取外します。
- 4** 取外したバッテリーパックは満充電にします。バッテリーは自然放電をしますので、長期間使用しない場合でも、3カ月に1回は充電をしてください。

## 故障かな？と思ったら

---

症状	原因	対処
トリガーを引いても動作しない	バッテリーが消耗している	充電をする
	バッテリーパックがしっかり挿込まれていない	「カチッ」と鳴るまでしっかり挿込む
	モーターの過熱により保護装置が働いている	温度が下がってから電源を入れ直す
作業をすると停止する	バッテリーが消耗している	充電をする
	バッテリーパックまたは本体が熱くなっている	約 10 分間冷却する
トリガーが引けない	ロックオフボタンを押していない	押し込む
切断ができない・時間がかかる	ブレードが摩耗している	ブレードを交換する
	バッテリーが消耗している	充電をする
	ブレードと切断材料が合っていない	ブレードを確認する

## 消耗品・部品一覧

商品名		商品コード	
ブレード（木工用）		ep-pt-js001	
ブレード（金属用）		ep-pt-js002	
バッテリーパック	18V 2.0Ah	plbp-018a1018v	

使用することで消耗する部品または劣化する部品は全て保証適用外となります。

ゴムを使用する部品、皮を使用する部品、樹脂を使用する部品、スポンジ類、紙類、パッキン類、ギア・ベアリング等の干渉する部品、ボルト、ナット、ヒューズ、モーターブラシ、チェーン、バルブ内部の部品、バネ、潤滑油、燃料、作動油、刃または先端部品、シャーピン等の緩衝部品、ワイヤ、バッテリー、点火プラグ等

本規約は、リブラス(以下「弊社」とする)を経由して販売させていただいた該当商品に関して保証する内容を明記したものです。弊社商品には商品保証書等は同梱しておりません。お客様の購入履歴や保証情報は弊社にて管理・保管しておりますのでご安心ください。返送いただく場合商品を再梱包していただく必要がございますので、梱包材はお捨てにならないようお願いいたします。

## 1. 保証の期間

商品発送日(ご来店引取の場合ご来店日)から1年間といたします。業務用・営業用として使用される場合、保証期間は6ヵ月といたします。保証期間を超過しているものについては、保証の対象外となり有償対応となります。商品発送日より7日以内の初期不良にあたる場合、送料・手数料弊社負担にて対応いたします。

## 2. 保証の適用

- ・お買い上げいただいた弊社商品を構成する各部品に、材料または製造上の不具合が発生した場合、本規約に従い無料で修理いたします。(以下、この無料修理を「保証修理」とする)往復送料や出張修理を行った場合の出張料は、お客様のご負担となります。
- ・保証修理は、部品の交換あるいは補修により行います。保証修理で取り外した部品は弊社の所有となります。
- ・本規約は、第一購入者のみに有効であり、譲渡することはできません。ご購入された年月日、販売店、商品、製造番号の特定ができない場合、保証が受けられない可能性があります。
- ・本規約の対象となる商品とは、日本国内で使用し故障した商品とします。日本国外に持ち出した時点で保証は無効となります。

## 3. 保証適用外の事項

- (1) 純正部品あるいは弊社が使用を認めている部品・油脂類以外の使用により生じた不具合
- (2) 保守整備の不備、保管上の不備により生じた不具合
- (3) 一般と異なる使用場所や使用方法、また酷使により生じた不具合
- (4) 取扱説明書と異なる使用方法により生じた不具合
- (5) 示された出力や時間の限度を超える使用により生じた不具合
- (6) 弊社が認めていない改造をされたもの
- (7) 地震、台風、水害等の天災により生じたもの
- (8) 注意を怠った結果に起きたもの
- (9) 薬品、雨、雹、氷、石、塩分等による外から受ける要因によるもの
- (10) 使用で生じる消耗や時間の経過で変化する現象(退色、塗装割れ、傷、腐食、錆、樹脂部品の破損や劣化等)
- (11) 機能上影響のない感覚的な現象(音、振動、オイルのにじみ等)
- (12) 弊社または弊社が認めているサービス店以外にて修理をされた商品
- (13) 使用することで消耗する部品または劣化する部品(ゴムを使用する部品、皮を使用する部品、樹脂を使用する部品、スポンジ類、紙類、パッキン類、ギヤ・ベアリング等の干渉する部品、ボルト、ナット、ヒューズ、モーターブラシ、チェーン、バルブ内部の部品、バネ、潤滑油、燃料、作動油、刃または先端部品、クラッチ、シャーペン等の緩衝部品、ワイヤ、バッテリー、点火プラグ等)
- (14) 保証修理以外の、調整・清掃・点検・消耗部品交換作業等
- (15) 商品を使用できなかったことによる損失の補填(休業補償、商業損失の補償、盗難、紛失等)

## 4. 別扱いの保証

部品メーカーが個別に保証している部品については部品メーカーの保証が適用されます。

## 5. 保証修理の受け方

まずはメールにて弊社へご連絡ください。症状・使用状況を伺い、手続方法をご案内させていただきます。

## 6. 注意事項

- ・動作点検を行ってから出荷しておりますので、燃料やオイル、水分が残っていたり、多少の傷や汚れ等が付いている場合があります。
- ・部品の在庫がない場合、お取り寄せにお時間をいただくことがあります。
- ・仕様変更などにより同時交換部品が発生する可能性があります。
- ・仕様変更などによりアセンブリーでの供給しかできない場合があります。
- ・生産終了品につきましては、部品供給次第で修理不可能な場合があります。
- ・無在庫転売(送り先が毎回違う購入者)の場合、転売より購入した商品の場合、保証は無効となります。また発覚次第転売者への措置を取らせていただきます。

- アフターサービスについて■
1. 販売機種が対象となります。※弊社で商品をお買い上げの方に限らせていただいております。
  2. 生産終了品につきましては、部品供給次第で修理不可能な場合があります。
  3. 保証期間(1年間)を過ぎたものは、保証期間内におけるご使用回数に関係なく、すべて有償となります。
  4. 修理の際の往復の送料はすべてお客様ご負担となります。