

お使いになる人や他人への危害・財産への損害を未然に防ぐため、必ずお守りいただくことを説明しています。

■表示内容を見逃して、誤った使い方をしたときにおよぼす危害や損害の程度を次の表示で区分し、説明しています。

警告 この表示の欄は「死亡または重症を負う恐れがある」内容です。

注意 この表示の欄は、「軽症、物的損害、故障が生じる恐れがある」内容です。

■お守りいただく内容の種類を次の絵表示で区分し、説明しています。

禁止 このような絵表示は、してはいけない「禁止」内容です。

強制 このような絵表示は、必ず実行していただく「強制」内容です。

安全に正しくお使いいただくために、ご使用前に本ガイドとWEB取扱説明書を必ずお読みください。ご使用前に「安全上のご注意」を必ずお読みください。



詳細は
WEB 取説を
ご覧ください



ハイガー株式会社はSDGs・カーボンニュートラルの取組の一環として、紙の取扱説明書を大幅に削減いたしました。どうぞご理解ください。





警告（製品に係る安全事項）

| | | | | |
|--|--|---|---|---|
|  禁止 | <p>本機は、芝刈りのみにご使用ください。10cm以上の芝を刈ることはできません。</p> |  禁止 | <p>運転中に回転部及び可動部に手や足及び衣類を絶対に近づけないでください。触れると巻き込まれ重大な事故の恐れがあります。</p> | |
| | <p>改造、分解は絶対に行わないでください。安全性・信頼性が低下したり故障の原因になります。また、当社の保証サービスは一切受けられなくなります。</p> | | <p>運転中/使用直後は、モーター部は非常に高温になっていますので、手を触れないでください。</p> | |
| | <p>ご使用前にこの説明書をお読みになり取扱の注意事項をよくご理解の上ご使用ください。</p> | |  強制 | <p>使用前に部品に損傷がないか十分点検し、正常に作動するか、また所定機能を発揮するか確認してください。</p> |
| | <p>石、鉄くずなどの多い場所では使用しないでください。</p> | | | <p>使用中に異常音、異常振動があったときは、直ちに使用を中止し、点検、修理を行ってください。</p> |
| | <p>揮発性可燃物、腐蝕ガスのある場所では使用しないでください。</p> | | | <p>部品交換は、純正部品を使用してください。</p> |
| | <p>作業中は、子供やペットを近づけないでください。作業員以外、本機へ近づけないでください。けがの恐れがあります。</p> | | | <p>破損した部品交換や修理は、取扱説明書の指示に従ってください。取扱説明書に指示されていない場合は、お買い求めの販売店に修理を依頼してください。修理の知識や技術のない方が修理しますと、十分な性能を発揮しないだけでなく、事故やけがの原因になることがあります。</p> |
| <p>未成年者の単独使用は禁止です。監督下で作業してください。</p> | <p>可動部分の位置および締め付け状態、部品の破損、取付け状態、その他動作に影響を及ぼす全ての箇所に異常がないか確認してください。</p> | | | |
| <p>成年者でも、操作の仕方がよく分からない場合は、独自の使用をしないでください。</p> | | | | |



⚠️ 注意（製品に係る安全事項）

| | | | |
|---|---|--|-------------------------------|
|  禁止 | 周囲温度が、40℃以上になる場所では使用しないでください。 |  強制 | 水平で安定している所でご使用してください。 |
| | お手入れに強酸性、強アルカリ性の薬剤やシンナー、ガソリン、ベンジン等は絶対に使用しないでください。 | | 子供の手の届かない安全で、乾燥した場所に保管してください。 |



⚠️ 警告（作業に係る安全事項）

| | | | |
|---|--|--|---|
|  禁止 | 動作中にブレードや回転部分に顔や手足を近付けないでください。 |  強制 | 手動操作で芝刈り作業する場合は以下の点に従ってください。 a. 日光または十分な人工光の下でのみ芝刈りを行ってください。 b. 湿った草地での機械の操作は避けてください。 c. 裸足やサンダルを履いて本機を操作しないでください。すべりにくい靴と長ズボンを着用してください。 d. 斜面では常に足元に注意してください。 e. 本機を手前に後退させるときは、細心の注意を払ってください。 f. 刃から足を十分に離して、常に電源のスイッチをオンにしてください。 |
| | 動作中に本機を持ち上げたりしないでください。 | | |
| | ご使用時は、人や動物が入らないようにしてください。 | | |
| | 足元が滑りやすい、転倒しやすい場所では使用しないでください。 | | |
| | 作業中に異物に当たったり、異物が絡んだりした場合には、回転部が完全に停止してから異物を除去し、異常がないか調べてください。異常があった場合には、完全に補修した後でなければ本機を再始動しないでください。 | | |
| | 高所から低所の場合は 20° 以上または横方向の場合は 14° 以上の急傾斜地では使用しないでください。 | | |
| | 本機の稼働部分に絡まるような衣服は着用しないでください。 | | |
| 石、コンクリート、金属、など硬質な物がある場所では使用しないでください。 | 本機を長時間保管するときは、取扱説明書に従って保管してください。 | | |

⚠️ 警告（充電ステーションに係る安全事項）

| | | | |
|---|---|--|--|
|  禁止 | 濡れた手で充電器の電源プラグの抜き差しはしないでください。 |  強制 | 充電ステーションの電源プラグはコンセントの奥まで確実に挿入してください。 |
| | 交流 100V 以外は使用しないでください。 | | 充電ステーションの電源プラグのホコリは定期的に取り除いてください。 |
| | 電源コード・電源プラグが傷んでいたり、コンセントの挿込みが緩いときは使用しないでください。 | | 充電ステーションが異常に熱くなったり、異音、異臭がしたら直ちに使用を中止してください。発煙、火災、感電の恐れがあります。 |
| | 充電ステーションを分解しないでください。 | | |

⚠警告 (バッテリーパックに係る安全事項)

| | | | |
|--|--|---|--|
|  禁止 | 充電中は発生したガスに引火し爆発することがあります。火気を近づけず通気の良い場所で充電してください。 |  強制 | 本品はリチウムイオンバッテリーを使用しています。リサイクル可能な貴重な資源ですので、不要になった場合は下記に従いリサイクルを行ってください。 |
| | 必ず専用充電ステーションで充電してください。 | | バッテリーが液漏れした場合、水で洗い流し、目などに入った場合は医師の診察を受けてください。 |
| | バッテリーパックを分解しないでください。 | | |
| | バッテリーパックの近くで工具やその他金属を使用する場合、端子の接触、短絡に注意してください。感電や火災の発生の恐れがあります。 | | |
| | 使用時間が極端に短くなったバッテリーは使用しないでください。 | | |
| | 周囲温度が5℃未満、あるいは周囲温度が40℃以上ではバッテリーパックを使用・充電・保管しないでください。破裂や火災の恐れがあります。 | | |
| バッテリーパックは一般家庭ゴミとして捨てないでください。ゴミ収集車内などで破壊されて短絡し、発火、発煙し事故の原因になる恐れがあります。 | | | |

⚠注意 (バッテリーパックのリサイクルについて)

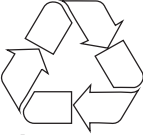
| | |
|---|--|
|  強制 | ご使用済みのバッテリーパックは、分解せずにそのまま最寄りのリサイクル協力店又は、各自治体にご確認ください。 |
| | 充電式電池の回収・リサイクルおよびリサイクル協力店については、一般社団法人 JBRC ホームページ https://www.jbrc.com を参照してください。 |
|  Li-ion | |

主要諸元

| | | |
|---------------------|---|------|
| モデル名 | HG-RMA604 | |
| 最大作業エリア | 600m ² (約 180 坪) | |
| 刈高調整幅 | 20-60mm | |
| 刈幅 | 180mm | |
| 作業エリアの最大斜度 | 22° (42%) | |
| 刈取方式 | 刈刃 3 枚 | |
| 刃の回転速度 | 2800min ⁻¹ (± 100min ⁻¹) | |
| モータータイプ | ブラシレス | |
| バッテリー容量 | 2.5Ah | |
| 充電 1 回当たりの標準運転時間※ 1 | 約 42 分 | |
| 充電時間 | 約 2.3 時間 | |
| 騒音レベル | 55dB | |
| 通信規格 | Wi-Fi 2.4G +bluetooth [®] 4.0 | |
| 防水規格 | 本体 | IPX5 |
| | 充電ステーション | IPX4 |
| | 充電器 | IP67 |
| サイズ (幅×奥行×高さ) | 370 × 626 × 297mm | |
| 重量 | 9.2kg | |

※ 1 満充電にした場合。使用環境やバッテリーの状態により変わります。

実際の使用時間は、芝の伸び方・芝目等条件によりブレードに負荷がかかるため、使用時間は短くなります。

©弊社は、顧客満足度 100%を目指し、日々製品（部品やカラーも含め）の改良を行っています。そのため、予告なく仕様を変更する場合があります。
また、取扱説明書に最新情報が反映されない場合があります。ぜひご理解・ご了承ください

商標

- Wi-Fi は、Wi-Fi Alliance の商標または登録商標です。
- Bluetooth は、米国 Bluetooth SIG,Inc. の商標です。
- App Store は、Apple Inc. のサービスマークです。
- iOS は、Apple Inc. の OS 名称です。
- Google Play、Android は、Google Inc. の商標です。
- その他の会社名、製品名は各社の商標または登録商標です。

準備と取付け

梱包内容

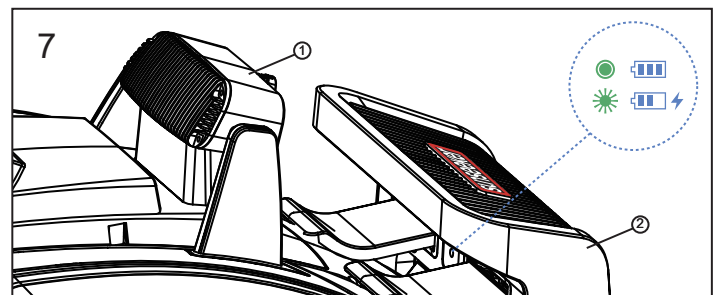
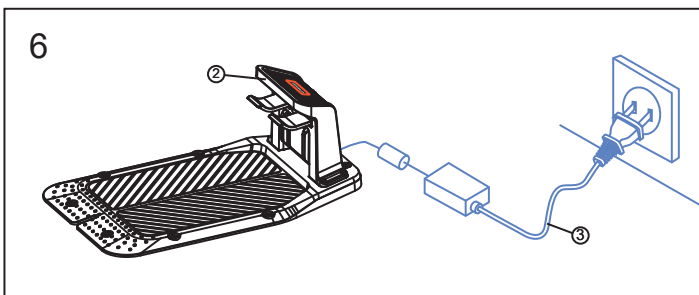
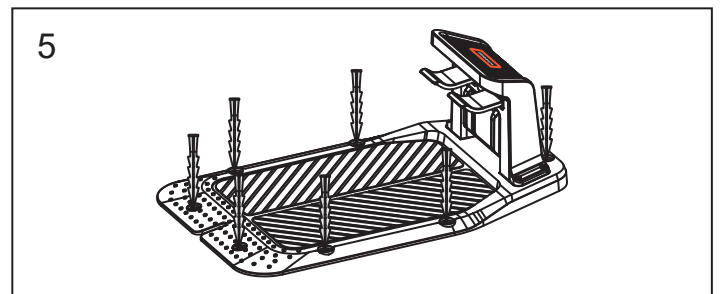
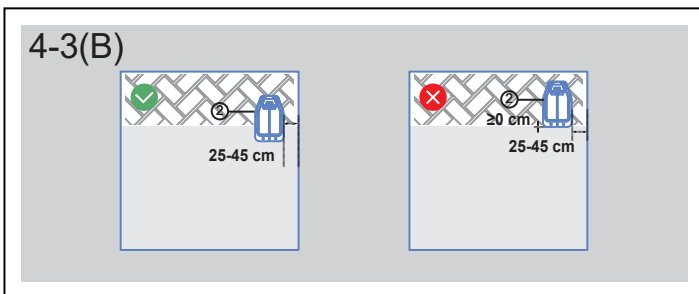
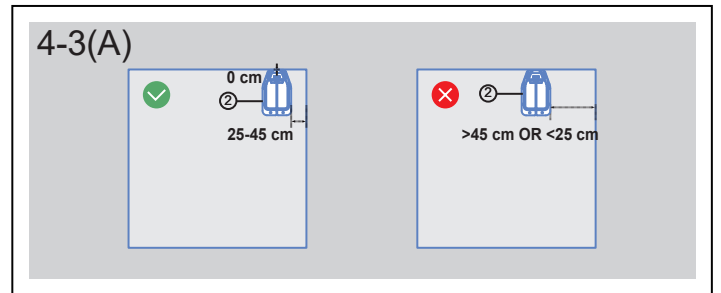
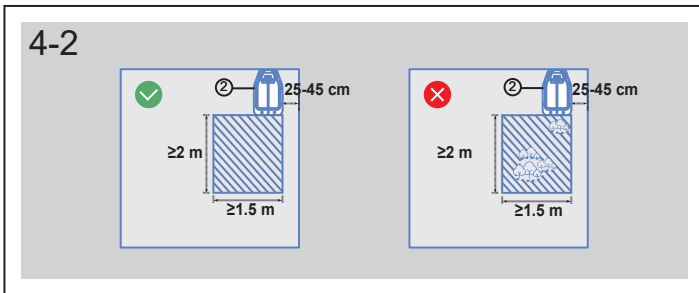
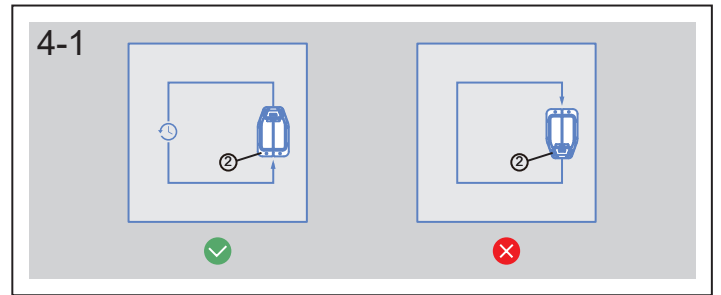
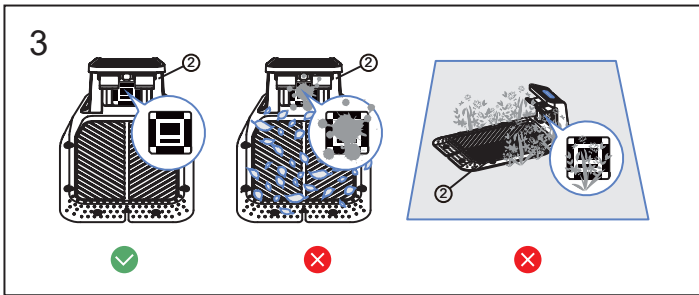
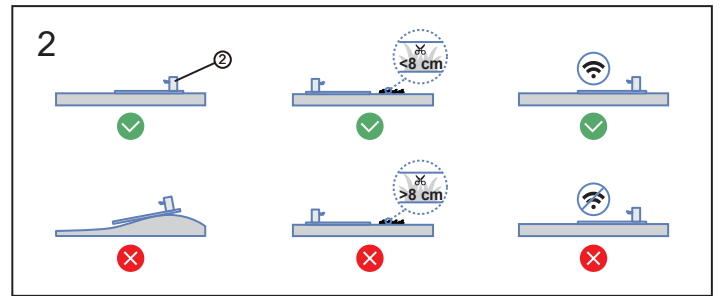
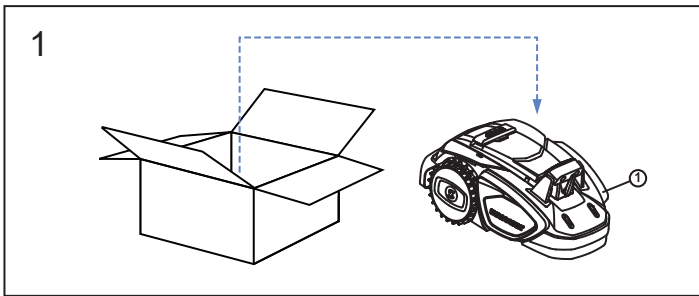
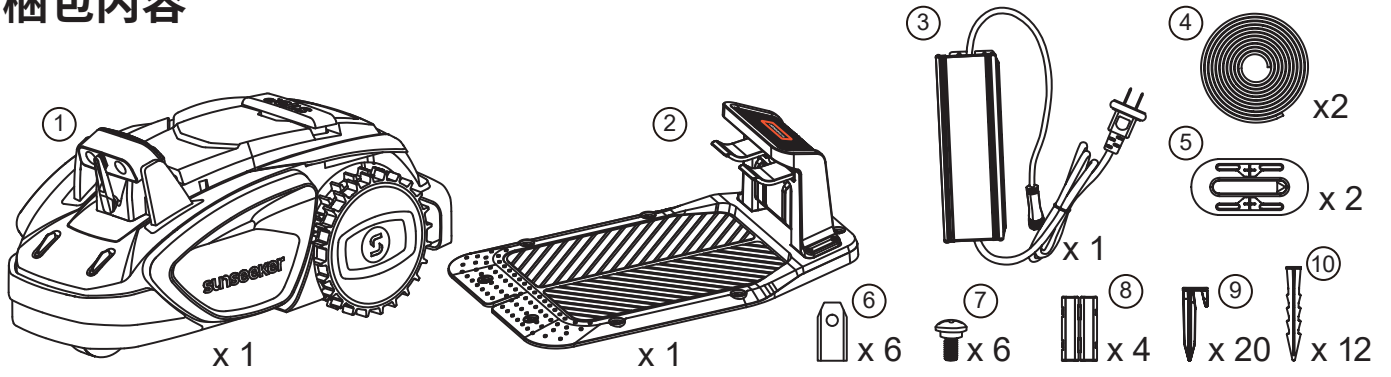

操作方法

電源オン 1



2

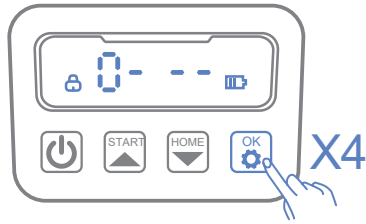

時刻設定 3

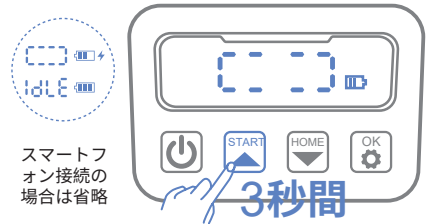

年の設定 4-1



4-2

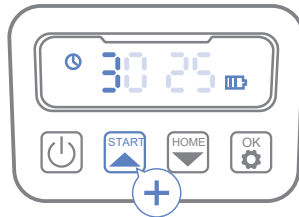

4-3

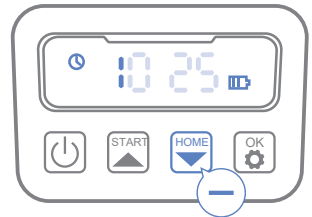

4-4

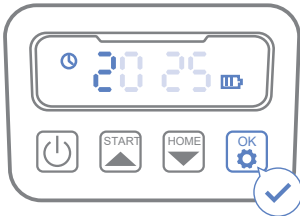

5

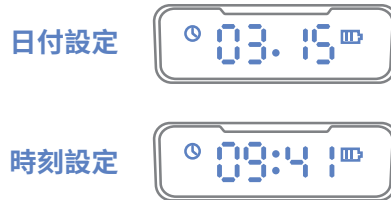

芝刈りを開始する 6

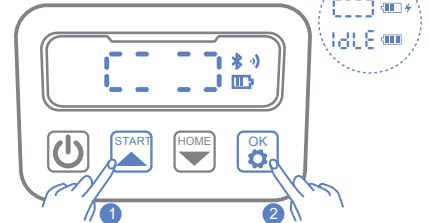

7-1

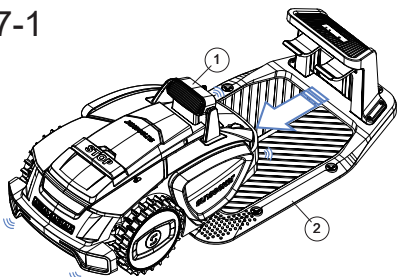

7-2(A)

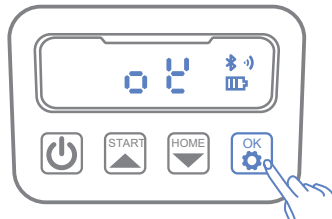

7-2(B)

または



充電に行く 8(A)-1

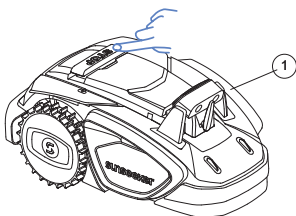

8(A)-2



8(A)-3



8(B)

または



9

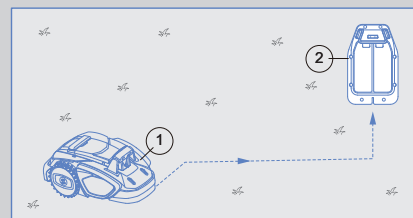

アプリ接続

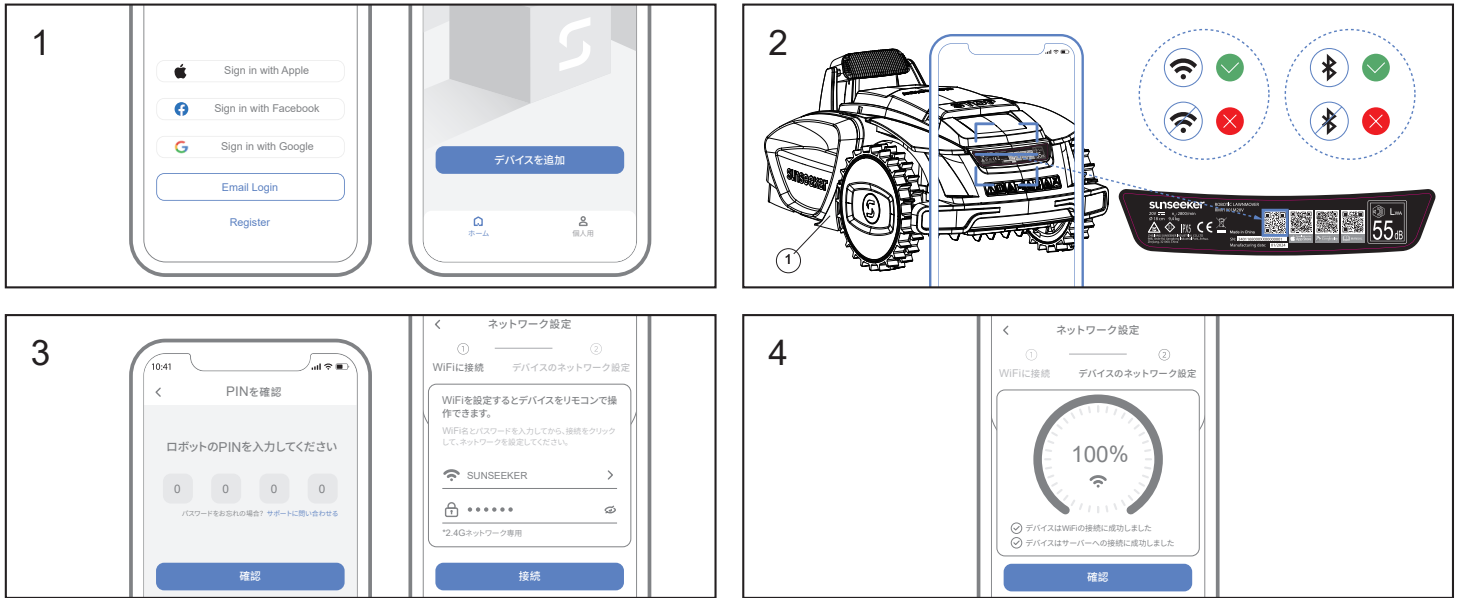

マルチゾーンと侵入禁止ゾーン

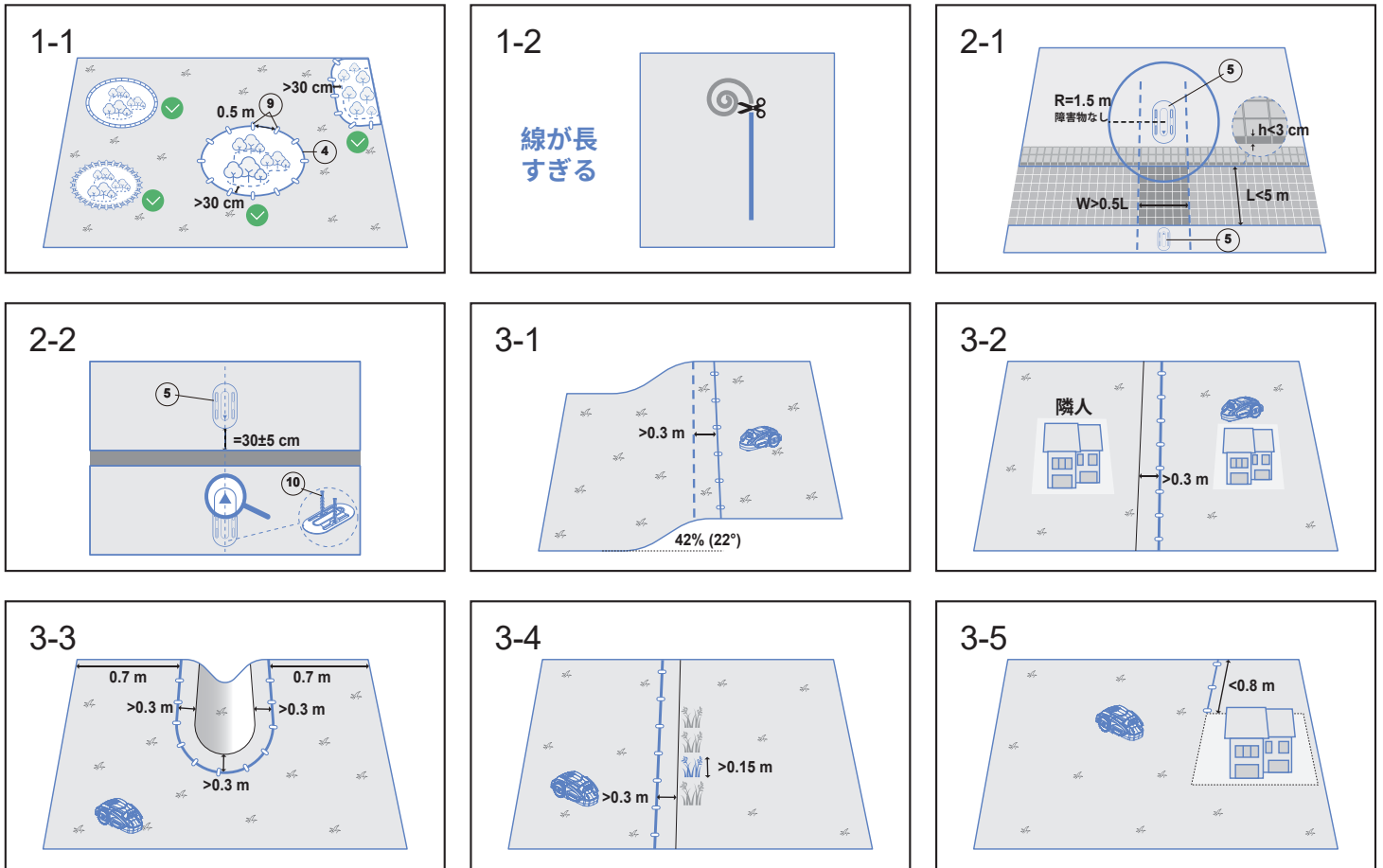

バッテリー交換

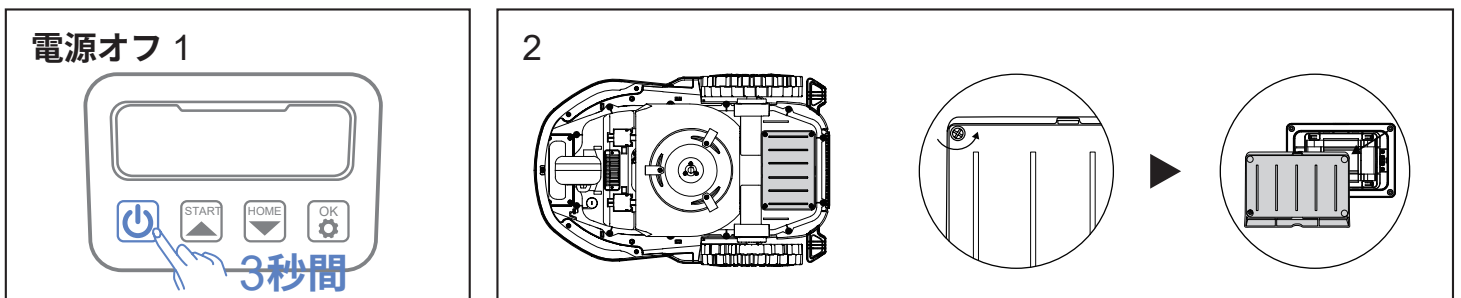

本規約は、ハイガー(以下「弊社」とする)を経由して販売させていただいた該当商品に関して保証する内容を明記したものです。弊社商品には商品保証書等は同梱しておりません。お客様の購入履歴や保証情報は弊社にて管理・保管しておりますのでご安心ください。返送いただく場合商品を再梱包していただく必要がございますので、梱包材はお捨てにならないようお願いいたします。

1. 保証の期間

商品発送日(ご来店引取の場合ご来店日)から1年間といたします。業務用・営業用として使用される場合、保証期間は6ヵ月といたします。保証期間を超過しているものについては、保証の対象外となり有償対応となります。商品発送日より7日以内の初期不良にあたる場合、送料・手数料弊社負担にて対応いたします。

2. 保証の適用

- ・お買い上げいただいた弊社商品を構成する各部品に、材料または製造上の不具合が発生した場合、本規約に従い無料で修理いたします。(以下、この無料修理を「保証修理」とする)往復送料や出張修理を行った場合の出張料は、お客様のご負担となります。
- ・保証修理は、部品の交換あるいは補修により行います。保証修理で取り外した部品は弊社の所有となります。
- ・本規約は、第一購入者のみに有効であり、譲渡することはできません。ご購入された年月日、販売店、商品、製造番号の特定ができない場合、保証が受けられない可能性があります。
- ・本規約の対象となる商品とは、日本国内で使用し故障した商品とします。日本国外に持ち出した時点で保証は無効となります。

3. 保証適用外の事項

- (1) 純正部品あるいは弊社が使用を認めている部品・油脂類以外の使用により生じた不具合
- (2) 保守整備の不備、保管上の不備により生じた不具合
- (3) 一般と異なる使用場所や使用方法、また酷使により生じた不具合
- (4) 取扱説明書と異なる使用方法により生じた不具合
- (5) 示された出力や時間の限度を超える使用により生じた不具合
- (6) 弊社が認めていない改造をされたもの
- (7) 地震、台風、水害等の天災により生じたもの
- (8) 注意を怠った結果に起きたもの
- (9) 薬品、雨、雹、氷、石、塩分等による外から受ける要因によるもの
- (10) 使用で生じる消耗や時間の経過で変化する現象(退色、塗装割れ、傷、腐食、錆、樹脂部品の破損や劣化等)
 - (11) 機能上影響のない感覚的な現象(音、振動、オイルのにじみ等)
 - (12) 弊社または弊社が認めているサービス店以外にて修理をされた商品
 - (13) 使用することで消耗する部品または劣化する部品(ゴムを使用する部品、皮を使用する部品、樹脂を使用する部品、スポンジ類、紙類、パッキン類、ギヤ・ベアリング等の干渉する部品、ボルト、ナット、ヒューズ、モーターブラシ、チェーン、バルブ内部の部品、バネ、潤滑油、燃料、作動油、刃または先端部品、クラッチ、シャープイン等の緩衝部品、ワイヤ、バッテリー、点火プラグ等)
- (14) 保証修理以外の、調整・清掃・点検・消耗部品交換作業等
- (15) 商品を使用できなかったことによる損失の補填(休業補償、商業損失の補償、盗難、紛失等)

4. 別扱いの保証

部品メーカーが個別に保証している部品については部品メーカーの保証が適用されます。

5. 保証修理の受け方

まずはお問い合わせフォームにて弊社へご連絡ください。
またはお近くの修理協力店へご連絡をしてください。
症状・使用状況を伺いし、お手順方法をご案内させていただきます。

6. 注意事項

- ・動作点検を行ってから出荷しておりますので、燃料やオイル、水分が残っていたり、多少の傷や汚れ等が付いている場合があります。
- ・部品の在庫がない場合、お取り寄せにお時間をいただくことがあります。
- ・仕様変更などにより同時交換部品が発生する可能性があります。
- ・仕様変更などによりアッセンブリーでの供給しかできない場合があります。
- ・生産終了品につきましては、部品供給次第で修理不可能な場合があります。
- ・無在庫転売者(送り先が毎回違う購入者)の場合、転売者より購入した商品の場合、保証は無効となります。また発覚次第転売者への措置を取らせていただきます。

- アフターサービスについて■
1. 販売機種が対象となります。※弊社で商品をお買い上げの方に限らせていただいております。
 2. 生産終了品につきましては、部品供給次第で修理不可能な場合があります。
 3. 保証期間(1年間)を過ぎたものは、保証期間内におけるご使用回数に関係なく、すべて有償となります。
 4. 修理の際の往復の送料はすべてお客様ご負担となります。
 5. 修理協力店へご依頼の際は、直接修理協力店に修理代をお支払いください。