

取扱説明書

コードレス電動トロウエル

HG-ES18V38

★ご使用前に、必ず取り扱い説明書をお読みにになり、内容を理解してからご使用ください。



TOP	1
表紙	1
はじめに	3
安全上のご注意	3
製品を長くご愛顧いただくために	4
安全にお使いいただくために	5
各部の名称	8
梱包部品一覧	10
主要諸元	13
準備	14
組立て	15
ディスクベースの取付け	15
バッテリーの取付け	20
バッテリーの取外し	21
HiKOKI製バッテリー変換アダプタの取付け	22
取扱い	23
ライトについて	23
ハンドルについて	24
運転操作の仕方	25
ハンドルを持って操作する場合	25
延長ロッドの取付け	27
延長ロッドを持って操作する場合	29
保証内容について	30
お客様ご相談窓口	31
修理協力店	33
カスタマー・サポート	34

はじめに

このたびはお買い上げいただき誠にありがとうございます。

安全に正しくお使いいただくために、ご使用前にこの取扱説明書を必ずお読みください。

誤った使い方をすると、重大な事故につながるおそれがあります。本製品を使用する前に、この取扱説明書をよく読み、内容を十分に理解してください。また、各ページの警告・注意事項も飛ばさず、必ずお読みください。

安全上のご注意

※お使いになる人や他人への危害・財産への損害を未然に防ぐため、必ずお守りいただくことを説明しています。

- 表示と意味をよく理解してから、本文をお読みください。
- お読みになった後は、お使いになる方がいつでも見ることができる所に、必ず保管してください。
- すべて安全に関する内容です。必ずお守りください。

■表示内容を無視して、誤った使い方をしたときにおよぼす危害や損害の程度を次の表示で区分し、説明しています。



警告

この表示の欄は、「**死亡または重傷を負う恐れがある**」内容です。



注意

この表示の欄は、「**軽傷、物的損害、故障が生じる恐れがある**」内容です。

■お守りいただく内容の種類を次の絵表示で区分し、説明しています。



禁止

このような絵表示は、してはいけない「**禁止**」内容です。



強制

このような絵表示は、必ず実行していただく「**強制**」内容です。

製品を長くご愛顧いただくために

取扱説明書に従った正しい取扱いや定期点検、保守を行ってください。
注意事項に従わず何らかの損害・故障が発生した場合、保証の対象外となりますのでご注意ください。

安全にお使いいただくために

誤った使い方をすると、重大な事故につながるおそれがあります。本製品を使用する前に、この取扱説明書をよく読み、内容を十分に理解してください。また、各ページの警告・注意事項も飛ばさず、必ずお読みください。

コードレス電動トロウエルに係る安全事項



警告



禁止

- ・本機は回転盤の回転により、コンクリート打設後の硬化途中のコンクリートを平滑に仕上げることを目的とした機械です。指定された用途以外には使用しないでください。
- ・改造、分解は絶対に行わないでください。安全性・信頼性が低下したり故障の原因になります。また、弊社の保証サービスは一切受けられなくなります。
- ・正しい操作を知らない人、子供、妊娠中の方には操作をさせないでください。
- ・未成年者の単独使用は禁止です。保護者等の監督下で作業してください。
- ・成年者でも、操作の仕方がよく分からない場合は、自己判断での使用をしないでください。
- ・雨や水に濡れる場所では、使用しないでください。感電の恐れがあります。
- ・可燃性の液体、気体、または粉じんのある場所で使用しないでください。
- ・本体にバッテリーを脱着する際は、本体のスイッチをONにしないでください。スイッチを押した状態でバッテリーの抜き差しを行うと、安全および機能上重大な問題をもたらす可能性があります。
- ・運転中は回転部及び可動部に手や足及び衣類を絶対に近付けないでください。触れると巻き込まれ重大な事故の恐れがあります。
- ・揮発性可燃物、腐蝕ガスのある場所では使用しないでください。爆発の恐れがあります。



強制

- ・ご使用前にこの説明書をお読みになり取扱の注意事項をよく理解したうえでご使用ください。
- ・使用前に部品に損傷がないか十分点検し、正常に作動するか、また所定機能を発揮するか確認してください。
- ・使用中に異常音、異常振動があったときは、直ちに使用を中止し、点検、修理を行ってください。
- ・本機付近での焚き火や暖房器具の使用はおやめください。機器の故障、発火、火災を引き起こす原因となる可能性があります。
- ・使用中は、振り回されないよう本体を確実に保持してください。特に始動時には強い反動がありますので、注意してください。
- ・本機は必ず手で握って操作してください。本体を手以外のものに固定して使用しないでください。予期せぬ事故をまねく恐れがあります。
- ・本機は、完全に停止するまで置かないでください。予期せぬ事故をまねく恐れがあります。
- ・任意の調整、アタッチメントの交換を行う際は、バッテリーを外してください。



注意



禁止

- ・ゴミ、ほこりの多い場所では使用しないでください。モーターの故障の原因になります。
- ・本機を水洗いしないでください。故障の原因になります。



強制

- ・水平で安定している所でご使用してください。
- ・定期点検整備を行ってください。
- ・本機を冷ましてから保管してください。
- ・子供の手の届かない安全で、乾燥した場所に保管してください。

コードレス電動トロウエルの作業に係る安全事項



警告



禁止

- ・身体の調子が悪いときや、判断力に影響するような酒類、薬物を服用しているときは、使用しないでください。
- ・夜間、悪天候時、霧の発生時など、視界が良くないときは使用しないでください。
- ・ご使用時は、使用者から3m以内は危険です。人やペットが入らないようにしてください。
- ・作業エリアには、全ての人、幼児、子供、ペット等を入れないでください。
- ・足元が滑りやすい、転倒しやすい場所では使用しないでください。
- ・可動部分に絡まるような衣服、装飾品、タオルなどは着用しないでください。
- ・運転中は回転部及び可動部に手や足及び衣類を絶対に近づけないでください。触れると巻き込まれ重大な事故の恐れがあります。
- ・機械が動いている際には、どんな部品も水と接触させないようにしてください。もし機械が湿気を帯びた場合、始動させる前に拭いて乾かしてください。
- ・バッテリーを着脱するときは、スイッチを押さないでください。



強制

- ・本機を始動する前に、すべてのネジ類が適切に固定されていることを確認してください。
- ・適切な間隔で休憩をとってください。
- ・万一に備え、救急箱、タオル、外部連絡用電話を用意してください。
- ・火気の近くで運転をしないでください。
- ・危険を感じたり、予測される場合も、必ず停止してください。
- ・回転盤に異物が当たったり、巻きついた場合には、速やかに停止し、回転部が完全に停止してから異物を除去し、本製品が損傷していないかを調べてください。損傷があった場合には、完全に補修した後でなければ再始動はしないでください。

- ・室内、トンネル内、深い溝内など換気の悪い場所では使用しないでください。
- ・長い髪はまとめるかヘルメット等で覆って巻き込まれないようにしてください。
- ・危険を感じたり、予測される場合も、作業を中断し、完全に修理してから再始動してください。
- ・作業中は、回転盤に手や足を近づけないよう十分ご注意ください。大怪我をする恐れがあります。
- ・使用中に異常音、異常振動があったときは、直ちに使用を中止し、点検、修理を行ってください。
- ・破損した部品交換や修理は、取扱説明書の指示に従ってください。取扱説明書に指示されていない場合は、お買い求めの販売店に修理を依頼してください。修理の知識や技術のない方が修理しますと、十分な性能を發揮しないだけでなく、事故や怪我の原因になることがあります。



注意



禁止

- ・機械の稼働部分に絡まるような衣服、装飾品、タオルなどは着用しないでください。



強制

- ・滑りにくい靴、絡まりにくい手袋、保護メガネ、フェイスガード、防塵マスク、聴覚保護具、保護帽、ヘルメットなどの作業に適した服装を心掛けてください。
- ・シートカバーなどは機械が十分冷めてからかけてください。
- ・毎回作業前に各部のネジ等の締付け具合を点検してください。振動でネジ等が緩み、思わぬ事故の原因になります。
- ・常に足場に注意し、本機のバランスを保てる無理のない安定した姿勢で作業を行ってください。
- ・本機を長期間使用しない場合は、この説明書にしたがって保管してください。

充電器に係る安全事項



警告



禁止

- ・濡れた手で充電器の電源プラグの抜き差しはしないでください。
- ・交流100V以外は使用しないでください。
- ・電源コード・電源プラグが傷んでいたり、コンセントの挿込みが緩いときは使用しないでください。
- ・充電器を分解しないでください。



強制

- ・充電器の電源プラグはコンセントの奥まで確実に挿込んでください。
- ・充電器の電源プラグのホコリは定期的に取り除いてください。
- ・充電器が異常に熱くなったり、異音、異臭がしたら直ちに使用を中止してください。発煙、火災、感電の恐れがあります。

バッテリーパックに係る安全事項



警告



禁止

- ・充電中は発生したガスに引火し爆発することがあります。火気を近づけず通気の良い場所で充電してください。
- ・必ず専用充電器で充電してください。
- ・バッテリーパックを分解しないでください。
- ・バッテリーパックの近くで工具やその他金属を使用する場合、端子の接触、短絡に注意してください。
- ・感電や火災の発生の恐れがあります。



強制

- ・使用時間が極端に短くなったバッテリーパックは使用しないでください。
- ・周囲温度が 0℃未満、あるいは周囲温度が 50℃以上ではバッテリーパックを使用・充電・保管しないでください。破裂や火災の恐れがあります。
- ・バッテリーパックは一般家庭ゴミとして捨てないでください。ゴミ収集車内などで破壊されて短絡し、発火、発煙し事故の原因になる恐れがあります。
- ・本品はリチウムイオンバッテリーを使用しています。リサイクル可能な貴重な資源ですので、不要になった場合は下記に従いリサイクルを行ってください。

バッテリーパックのリサイクルについて



強制

- ・ご使用済みのバッテリーパックは、分解せずにそのまま最寄りのリサイクル協力店、または各自治体にご確認ください。
- ・充電式電池の回収・リサイクルおよびリサイクル協力店については、一般社団法人JBRC ホームページ <https://www.jbrc.com> を参照してください。



Li-ion



【他社バッテリー互換に関するご注意】

- ・マキタ、HiKOKI (18V) バッテリー対応可能
- ・他社製バッテリーを使用した場合の動作、性能、安全性および耐久性については保証対象外となります。また、他社製バッテリーの使用により発生した故障、破損、事故、損害について、当社は責任を負いません。

- ・他社製バッテリーに仕様変更があった場合は取付けできない可能性があります。
 - ・他社製の純正電動工具に弊社互換バッテリーを使用した場合、動作不良や故障の原因となる可能性があります。また、その場合の保証は対象外となります。
- ※マキタおよびHiKOKIは各社の登録商標です。
※本製品は各社と提携、公認、推奨関係にあるものではありません。

各部の名称

※本取扱説明書に掲載されている写真はプロトタイプのため、本製品と仕様が異なる場合があります。



- ① 速度調整ボタン
- ② ON/OFFボタン
- ③ ハンドル
- ④ バッテリー
- ⑤ ライト
- ⑥ ロックボタン
- ⑦ グリップボタン
- ⑧ ライトスイッチ
- ⑨ ハンドル角度調整ダイヤル
- ⑩ 回転盤

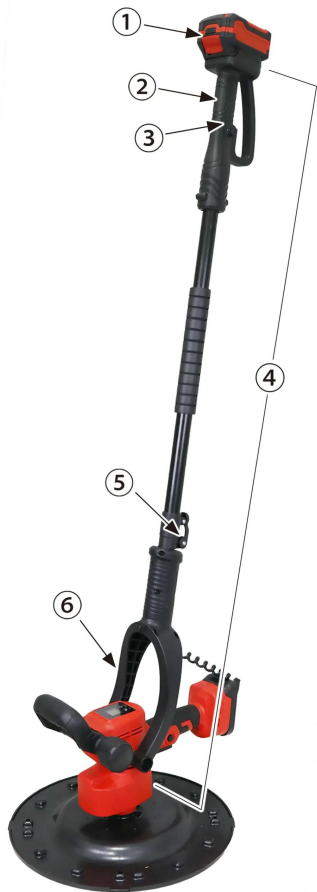

- ① バッテリー
- ② グリップ
- ③ ロックボタン
- ④ 延長ロッド
- ⑤ バックル
- ⑥ 固定グリップ

梱包部品一覧

1. ユニットとすべてのアクセサリを慎重に箱から取出し、全てのユニット・アクセサリに不足・問題がないことを確認してください。
2. 製品を注意深く点検し、輸送中の損傷がないことを確認してください。万が一損傷が見受けられた場合は、運送会社に1週間以内に連絡をしてください。
3. 梱包材を慎重に検査し、使用する前に廃棄しないでください。不足している場合は、お手数ですが弊社までご連絡ください。



警告

不足しているものがある場合は、不足している部品を入手するまで使用しないでください。

<p>A. 本体</p>	<p>B. ディスクベース</p>
	
<p>C. プラディスク× 5</p>	<p>D. スチールディスク× 2</p>
	
<p>E. ボルト、ナット</p>	<p>F. 六角レンチ</p>
<p>ナット ×4 H-1</p> <p>ボルト A ×4 H-2</p> <p>ボルト B ×1 H-3</p> 	
<p>G. HiKOKI 製バッテリー変換アダプタ</p>	<p>H. バッテリ × 2 ★</p>



I. 充電器★



J. サンディングディスク★★



K. スポンジディスク★★



L. 羽根つき研磨ディスク★★

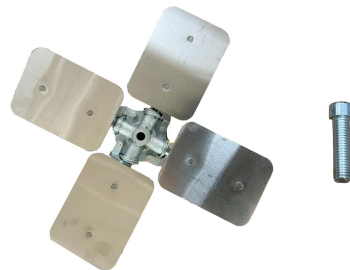

M. 保護カバー★★

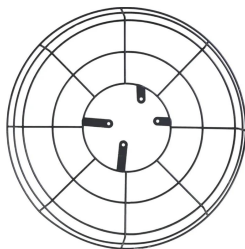

ボルト



ナット



六角レンチ

N. 延長ロッド★★



※写真はプロトタイプのため、製品仕様が変更になる場合や部品が本体に取付済みの場合があります。
★印はセット品のみ同梱となります。
★★印は別売りのオプション品になります。

主要諸元

モデル名	HG-ES18V38
電圧	18V
電力	400W
出力	400W
回転数	80-210min ⁻¹
回転直径	38cm
速度調整	3段階
騒音値	約65dB

◎弊社は、顧客満足度100%を目指し、日々製品（部品やカラーも含め）の改良を行っています。
そのため、予告なく仕様を変更する場合があります。
また、取扱説明書に最新情報が反映されない場合があります。どうぞご理解・ご了承ください。

準備

充電の仕方

お買い上げ時には満充電になっていませんので、ご使用前に必ず充電をしてください。充電器・バッテリーパックの取扱説明書も併せてご覧ください。

1

充電器の電源プラグをコンセントに挿込んでから、充電器にバッテリーパックを挿込みます。左側の赤ランプが点灯し充電が開始されます。



2

充電が完了すると赤ランプは消灯し、緑ランプは点灯に変わります。充電時間は周囲温度やバッテリーの状態（新品・長期保存バッテリーや寿命に近いバッテリーなど）により変動します。

充電器の状態	赤ランプ	緑ランプ
コンセントに電源プラグを挿込む（スタンバイ）	消灯	点灯
充電中	点灯	消灯
充電完了	消灯	点灯



- 充電時間は、バッテリーの状態や温度等により異なります。
- 充電は、室温 0～45℃の範囲で行ってください。
- 充電中に、バッテリーパックや充電器が温かくなりますが異常ではありません。
- 本機使用後は、速やかに充電を行ってください。
- 長期間（3ヵ月以上）充電せずに放置しないでください。

3

充電が終わりましたら、リリースボタンを押しながらバッテリーパックを真っ直ぐに引抜きます。

4

満充電になっているかバッテリーパックのインジケーターを確認します。ボタンを押して、ランプが4つ点灯すれば満充電です。



組立て

ディスクベースの取付け



- ・ 組立ては平坦な場所で行ってください。不安定な場所で行うと本機が倒れ、怪我につながる恐れがあります。
- ・ 組立て作業中は周囲に子供やペットが近づかないよう配慮をお願いします。
- ・ 組立後は、すべての部品が確実に取付けられていることを確認してください。
- ・ 取付け時は必ず、バッテリーを外した状態で、取付けをしてください。

1

ディスクベースとプラディスクを取外します。（回転盤と下皿は面ファスナーで取付けされています。）



2

ディスクベースの取付穴に本体のシャフトを挿込みます。



3

六角ボルトを六角レンチで取付けます。



4

この状態から

- ・ プラディスク
- ・ スチールディスク
- ・ サンディングディスク
- ・ スポンジディスクの取付けが可能です。



●プラディスクの取付け

1

面ファスナーのある面どうしを貼り合わせます。(このとき、本体の凸とプラディスクの凹部分を合わせてください。)



●スチールディスクの取付け

1

ディスクベースとスチールディスクの取付穴を合わせます。



2

スチールディスクにボルトを4箇所差し込みます。



3

ナットをボルトに取付けます。



4

ボルトをドライバーで押さえながらナットを締め付けます。



●【オプション】 サンディングディスクの取付け

1

本体の面ファスナーとやすりの接着面（白い面）を貼り合わせます。



●【オプション】 スポンジディスクの取付け

1

本体の面ファスナーとスポンジ 接着面（白い面）を貼り合わせます。



●【オプション】 羽根つき研磨ディスクの取付け

1

保護カバーに接続パーツの取付穴を合わせます。



2

取付穴にネジを通し、ナットを取付けます。スパナでナットを押さえ、ドライバーで締めます。



3

本体に接続パーツの取付穴を合わせ、ボルトを通し、締めます。



4

本体を裏返します。



5

羽根つき研磨ディスクを取付けます。

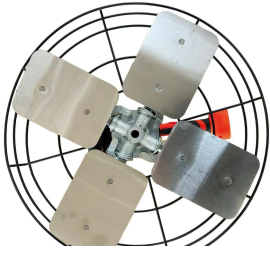

6

六角レンチでボルトを締めます。

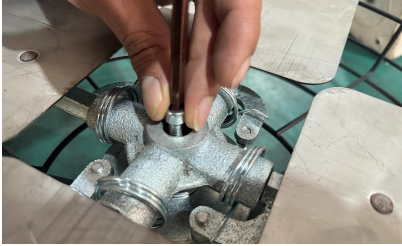

組立て

バッテリーの取付け

1

グリップボタンがオフになっていることを確認します。（ロックボタンが押された状態でオンになっている場合は、グリップ ボタンを握り込むとロックが解除されます。）



2

本体の取付け部に挿入します。



3

「カチッ！」と音がするまで押込みます。



組立て

バッテリーの取外し

1

グリップボタンがオフになっていることを確認します。(ロックボタンが押された状態でオンになっている場合は、グリップボタンを握り込むとロックが解除されます。)

※バッテリーの取付け手順 1を参照

2

リリースボタンを押しながら、バッテリーを引抜きます。



組立て

HiKOKI製バッテリー変換アダプタの取付け

1

グリップボタンがオフになっていることを確認します。（ロックボタンが押された状態でオンになっている場合は、グリップボタンを握り込むとロックが解除されます。）

※バッテリーの取付け手順1を参照

2

本体にバッテリー変換アダプタを取付けます。



3

HiKOKI製バッテリーを取付けることができます。

取扱い

ライトについて

1

ライトを点灯する場合は、ライトスイッチをオン（一側）にします。



取扱い

ハンドルについて

1

ハンドル角度調整ダイヤルを反時計回りに回します。



2

ハンドルの角度を決めたら、ダイヤルを時計回りに回して固定します。



運転操作の仕方

ハンドルを持って操作する場合



- 振動障害の予防策として長時間の連続使用はしないでください。
- 平坦な場所で作業を行ってください。

1

グリップをしっかり握ります。



2

グリップボタンを握ってディスクを回転させます。このとき、液晶が表示されます。



3

液晶操作でスピードを調整します。

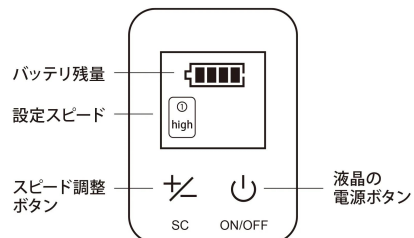

十/ノ を押すと回転スピードが切替わります

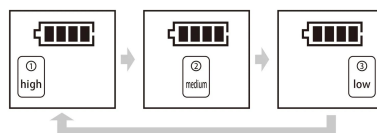

4

グリップボタンを握ったままロックボタンを押込むと、スイッチがロックされ、回転を続けます。



5

グリップボタンを握り込むとロックが解除されます。



運転操作の仕方

延長ロッドの取付け

1

グリップボタンがオフになっていることを確認します。（ロックボタンが押された状態でオンになっている場合は、グリップボタンを握り込むとロックが解除されます。）

※バッテリーの取付け手順1を参照

2

延長ロッドの先を取付け部にセットします。



3

ネジで本体にロッドを締付けます。

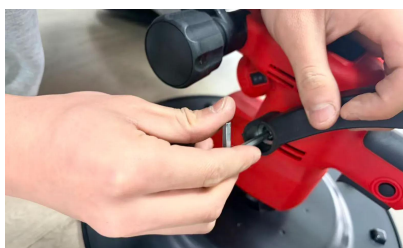

4

延長ロッドの接続部分をバッテリーホルダに「カチッ!」と音がするまで挿込みます。



5

ハンドルのバッテリーホルダにバッテリーを挿込みます。



6

「カチッ!」と音がするまで押し込みます。



7

バックルを下げ、ロッドを出し入れして長さを調節します。長さが決まったらバックルを上げ、固定します。



運転操作の仕方

延長ロッドを持って操作する場合

1

グリップボタンを握ったままロックボタンを押込みます。



2

延長ロッドのグリップボタンを握ってディスクを回転させます。(離すと動きが止まります。)



3

グリップボタンを握ったままロックボタンを押込むと、グリップボタンを離しても回転を続けます。



4

さらにグリップボタンを押込み、離すとロックボタンが解除され、回転が止まります。



保証内容について

2025.10 現在

本規約は、ハイガー（以下「弊社」とする）を経由して販売させていただいた該当商品に関して保証する内容を明記したものです。弊社商品には商品保証書等は同梱しておりません。お客様の購入履歴や保証情報は弊社にて管理・保管しておりますのでご安心ください。返送いただく場合商品を再梱包していただく必要がございますので、梱包材はお捨てにならないようお願いいたします。

1. 保証の期間

商品発送日（ご来店引取の場合ご来店日）から1年間といたします。業務用・営業用として使用される場合、保証期間は6ヵ月といたします。保証期間を超過しているものについては、保証の対象外となり有償対応となります。商品発送日より7日以内の初期不良にあたる場合、送料・手数料弊社負担にて対応いたします。

2. 保証の適用

- ・お買い上げいただいた弊社商品を構成する各部品に、材料または製造上の不具合が発生した場合、本規約に従い無料で修理いたします。（以下、この無料修理を「保証修理」とする）往復送料や出張修理を行った場合の出張料は、お客様のご負担となります。
- ・保証修理は、部品の交換あるいは補修により行います。保証修理で取り外した部品は弊社の所有となります。
- ・本規約は、第一購入者のみに有効であり、譲渡することはできません。ご購入された年月日、販売店、商品、製造番号の特定ができない場合、保証が受けられない可能性があります。
- ・本規約の対象となる商品とは、日本国内で使用し故障した商品とします。日本国外に持ち出した時点で保証は無効となります。

3. 保証適用外の事項

- (1) 純正部品あるいは弊社が使用を認めている部品・油脂類以外の使用により生じた不具合
- (2) 保守整備の不備、保管上の不備により生じた不具合
- (3) 一般と異なる使用場所や使用方法、また酷使により生じた不具合
- (4) 取扱説明書と異なる使用方法により生じた不具合
- (5) 示された出力や時間の限度を超える使用により生じた不具合
- (6) 弊社が認めていない改造をされたもの
- (7) 地震、台風、水害等の天災により生じたもの
- (8) 注意を怠った結果に起きたもの
- (9) 薬品、雨、雹、氷、石、塩分等による外から受ける要因によるもの
- (10) 使用で生じる消耗や時間の経過で変化する現象（退色、塗装割れ、傷、腐食、錆、樹脂部品の破損や劣化等）
- (11) 機能上影響のない感覚的な現象（音、振動、オイルのにじみ等）
- (12) 弊社または弊社が認めているサービス店以外にて修理をされた商品
- (13) 使用することで消耗する部品または劣化する部品（ゴムを使用する部品、皮を使用する部品、樹脂を使用する部品、スポンジ類、紙類、パッキン類、ギヤ・ベアリング等の干渉する部品、ボルト、ナット、ヒューズ、モーターブラジ、チェーン、バルブ内部の部品、パネ、潤滑油、燃料、作動油、刃または先端部品、クラッチ、シャーピン等の緩衝部品、ワイヤ、バッテリー、点火プラグ等）
- (14) 保証修理以外の、調整・清掃・点検・消耗部品交換作業等
- (15) 商品を使用できなかったことによる損失の補填（休業補償、商業損失の補償、盗難、紛失等）

4. 別扱いの保証

部品メーカーが個別に保証している部品については部品メーカーの保証が適用されます。

5. 保証修理の受け方

まずはお問い合わせフォームにて弊社へご連絡ください。
またはお近くの修理協力店へご連絡をしてください。
症状・使用状況を伺い、手続方法をご案内させていただきます。

6. 注意事項

- ・動作点検を行ってから出荷しておりますので、燃料やオイル、水分が残っていたり、多少の傷や汚れ等が付いている場合があります。
- ・部品の在庫がない場合、お取り寄せにお時間をいただくことがあります。
- ・仕様変更などにより同時交換部品が発生する可能性があります。
- ・仕様変更などによりアッセンブリーでの供給しかできない場合があります。
- ・生産終了品につきましては、部品供給次第で修理不可能な場合があります。
- ・無在庫転売者（送り先が毎回違う購入者）の場合、転売者より購入した商品の場合、保証は無効となります。また発覚次第転売者への措置を取らせていただきます。

■アフターサービスについて■

1. 販売機種が対象となります。※弊社で商品をお買い上げの方に限らせていただいております。
2. 生産終了品につきましては、部品供給次第で修理不可能な場合があります。
3. 保証期間（1年間）を過ぎたものは、保証期間内におけるご使用回数に関係なく、すべて有償となります。
4. 修理の際の往復の送料はすべてお客様ご負担となります。
5. 修理協力店へご依頼の際は、直接修理協力店に修理代をお支払いください。

お客様ご相談窓口

故障部品をお客様で交換される場合

弊社にメールにてご連絡頂くかお近くの修理協力店にご連絡ください。
保証期間内は消耗品を除き、壊れた部品は弊社で保証致します。
その際に生じる**往復の送料は全てお客様のご負担**となります。

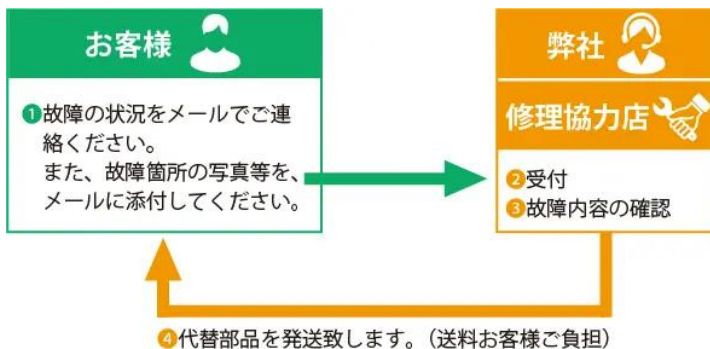

故障部品を弊社で修理する場合

弊社にご連絡ください。
保証期間内は消耗品を除き、壊れた部品は弊社で保証致します。
その際に生じる**往復の送料、また修理工賃は全てお客様のご負担**となります。

修理依頼されるときは、メールにて下記事項をご連絡ください。
・ご注文番号・商品名・商品の型番・故障の状況・購入サイト・購入年月日・お名前・ご住所・電話番号

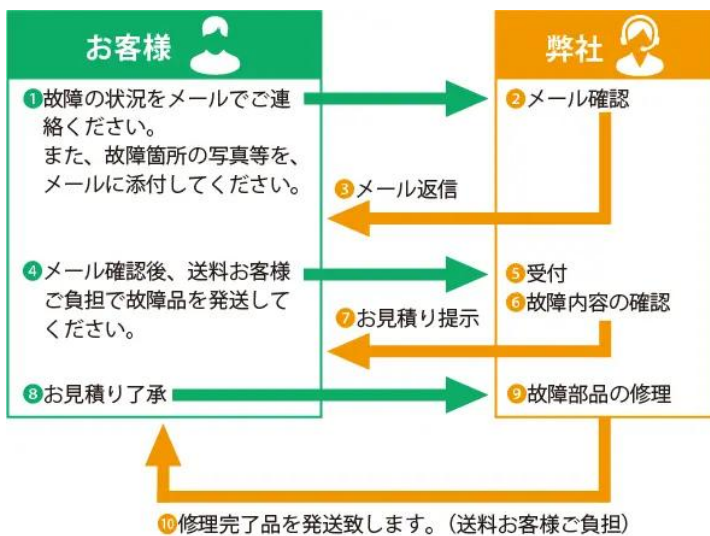

故障部品を修理協力店で修理する場合

お近くの修理協力店にご連絡ください。
保証期間内は消耗品を除き、壊れた部品は弊社で保証致します。
その際に生じる**往復の送料、また修理工賃は全てお客様のご負担**となります。
遠方の場合の出張修理や引取り修理は、別途料金が発生致します。

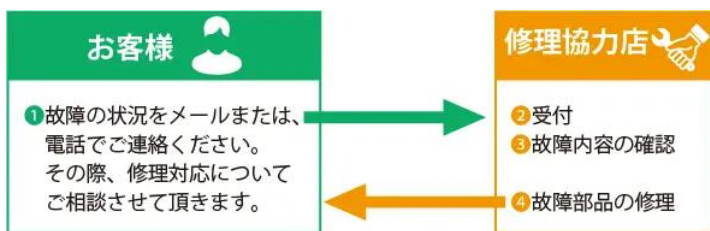

■保証適用について■
まず、ご購入された店舗にご連絡をしてください。

保証期間内は消耗品を除き、壊れた部品は弊社で保証致します。
その際に生じる往復の送料は全てお客様のご負担となります。

- ・本商品が対象となります。
- ※ただし、以下の場合は保証適用外となります。
- ・お客様のメンテナンス・確認不足等によるもの。
- ・人為的な破損等。
- ・運送会社など、第三者により生じた支障。
- ・弊社が故意・過失・他、正常のご使用に反して生じたと判断する全ての支障。

■初期不良について■

- ・初期不良期間は、ご使用回数に関係なく商品発送日より7日以内とさせていただきます。
- ・商品受領後、1週間以内にご連絡ください。
- ※無償修理又は無償交換のいずれかを弊社判断にて、ご対応させていただきます。
- ・修理協力店にご依頼の際は、修理工賃・部品代・送料は当社が負担させていただきます。

■消耗品について■

- ・消耗品につきましては、初期不良以外はすべて有償となります。

■保証期間について■

◎詳細は「保証内容について」ページをご確認ください。

- ・商品が出荷された日・お渡し（ご来店時）から1年間となります。業務用として使用される場合、保証期間は6ヵ月といたします。

修理、部品に関するご相談

修理依頼される時は、下記事項をご確認ください。

- ①ご注文番号
- ②商品名
- ③商品の型番
- ④故障の状況
- ⑤購入サイト、年月日
- ⑥お名前
- ⑦ご住所
- ⑧電話番号

修理、使い方などのご連絡窓口

お手数ですが、今一度本取扱説明書を熟読し、弊社のサイトや動画等を見ていただき、問題が解決しない場合は、下記までお問い合わせください。

修理やご相談は本社カスタマー・サポート・センターまでお願い致します。

受付は年中無休ですが、メールのご返信は平日のみとなります。
また、内容によってはお調べするのに数日要する場合があります。
ご了承ください。
本社カスタマー・サポート・センター→<https://haige.jp/c/>

修理協力店

修理店により修理対応機械が異なりますので、最新情報は下記サイトをご覧ください。

本店サイト▶

<https://www.haigeshop.net/html/page3.html>

楽天サイト▶

<https://www.rakuten.ne.jp/gold/haige/support/repair/shop/>

ヤフーサイト▶

<https://shopping.geocities.jp/haige/after.html>

カスタマー・サポート

「製品のお困り事」は、カスタマー・サポート・センターへ。
「製品が利用できない」、「故障かな?」、「修理をしたい」、「パーツを購入したい」など、下記カスタマー・サポート・センターへ、お問い合わせください。

カスタマー・サポート・センターお問い合わせ窓口▶

<https://haige.jp/c/>

