

# POWERWORKS®

## 取扱説明書 改訂版①

充電式  **48V**  
LITHIUM

## チェーンソー

### PD48CS36

初めてお使いになる方、他社製品を使用し慣れている方

ご使用前に、必ず取扱説明書をお読みにになり、  
内容を理解してからお使いください。



**チェーンオイルが  
必要です。**

チェーンソー専用オイルを  
ご用意ください。

**WEB でチェック！**

最新の取説及び  
本製品の操作の仕方などを  
ご覧いただけます。



# 目次

はじめに	3	作業中に減速、停止したら	19
安全上のご注意	3	切断効率が低下したら	19
製品を長くご愛顧いただくために	3	作業の終了	20
安全にお使いいただくために	4	点検整備・清掃の仕方	21
チェーンに係る安全事項	4	清掃	21
チェーンの作業に係る安全事項	4	チェーンの目立て	22
バッテリーパック、充電器に係る安全事項	5	ソーチェーンの交換	22
安全ラベル	6	長期間使用しない時	23
リサイクル	6	保管	23
主要諸元	7	困った時の対処法	24
振動障害の防止	7	消耗品・部品一覧	25
各部の名称	8	FAX 見積り・注文用紙	26
梱包部品一覧	9	保証内容について	27
組立て	10		
ガイドバーとソーチェーンの取付け	10		
バッテリーパックの取付け	12		
バッテリーパックの取外し	12		
取扱い方法	13		
ハンドガード	13		
ロックオフボタン、トリガー	13		
スパイク	13		
オイルタンクキャップ	13		
ご使用前の準備	14		
ソーチェーン張りの調整	14		
チェーンオイルの給油	14		
運転操作の仕方	15		
操作の仕方	15		
緊急停止方法	16		
チェーンソー操作が初めての方	17		
伐倒の仕方	17		
枝払い作業	18		
玉切り作業	18		
キックバックについて	19		

# はじめに

このたびはチェンソーをお買い上げいただき誠にありがとうございます。

安全に正しくお使いいただくために、ご使用前にこの取扱説明書を必ずお読みください。

誤った使い方をされますと重大な事故につながる恐れがあります。  
この取扱説明書を熟読しご理解してからご使用ください。  
また、各ページの警告・注意事項も飛ばさず、必ずお読みください。

## 安全上のご注意

※お使いになる人や他人への危害・財産への損害を未然に防ぐため、必ずお守りいただくことを説明しています。

※誤った取扱をした場合に生じる危険とその程度を次の区分で説明しています。

- 表示と意味をよく理解してから、本文をお読みください。
- お読みになった後は、お使いになる方がいつでも見ることができる所に、必ず保管してください。
- すべて安全に関する内容です、必ずお守りください。



**警告**

誤った取扱をした時に、死亡や重傷に結びつく可能性のあるもの。



**注意**

誤った取扱をした時に、軽傷または家屋・財産などの損害に結びつくもの。また故障に結びつくもの。



**禁止**

取扱においてその行為を禁止します。



**指示**

指示に基づく行為を強制します。

## 製品を長くご愛顧いただくために

取扱説明書に従った正しい取扱や定期点検、保守を行ってください。

注意事項に従わず何らかの損害・故障が発生した場合、保証の対象外となりますのでご注意ください。

# 安全にお使いいただくために

## チェーンソーに係る安全事項

### 警告



禁止

- ・本機は、立ち木の枝・幹、丸太、角材などの切断を用途として設計されております。
- ・改造、分解は絶対に行わないでください。安全性・信頼性が低下したり故障の原因になります。また、当社の保証サービスは一切受けられなくなります。
- ・雨や水に濡れる場所では、使用しないでください。
- ・揮発性可燃物、腐蝕ガスのある場所では使用しないでください。
- ・作業中は、子供を近づけないでください。作業員以外、本機へ近づけないでください。けがの恐れがあります。
- ・正しい操作を知らない人、子供、妊娠中の方には操作をさせないでください。
- ・未成年者の単独使用は禁止です。監督下で作業してください。
- ・成年者でも、操作の仕方がよく分からない場合は、独自の使用をしないでください。
- ・本機を人や動物に向けしないでください。
- ・運転中/使用直後は、モーター一部は非常に高温になっていますので、手を触れないでください。



指示

- ・本機をご使用になる前に、この取扱説明書をよく読み、理解したうえで正しく取扱ってください。
- ・使用しない時、点検、清掃時は、必ずバッテリーを抜いてください。
- ・使用前に部品に損傷がないか十分点検し、正常に作動するか、また所定機能を発揮するか確認してください。
- ・使用中に異常音、異常振動があった時は、直ちに使用を中止し、点検、修理を行ってください。
- ・部品交換は、純正部品を使用してください。
- ・破損した部品交換や修理は、取扱説明書の指示に従ってください。取扱説明書に指示されていない場合は、お買い求めの販売店に修理を依頼してください。
- ・修理の知識や技術のない方が修理しますと、十分な性能を発揮しないだけでなく、事故やけがの原因になることがあります。
- ・可動部分の位置および締め付け状態、部品の破損、取付け状態、その他動作に影響を及ぼす全ての箇所に異常がないか確認してください。

### 注意



禁止

- ・周囲温度が、40℃以上になる場所では使用しないでください。
- ・強酸性、強アルカリ性の薬剤やシンナー、ガソリン、ベンジン等は絶対に使用しないでください。



指示

- ・水平で安定している所で使用してください。
- ・作業に適した服装を心がけてください。防護めがね、防塵マスク、防音保護具を着用してください。
- ・子供の手の届かない安全で、乾燥した場所に保管してください。

## チェーンソーの作業に係る安全事項

### 警告



禁止

- ・身体の調子が悪い時や、判断力に影響するような酒類、薬物を服用している時は、使用しないでください。
- ・動作中に刃部分に顔や手足を近づけないでください。
- ・ご使用時は、使用者から15m内は危険です。人や動物が入らないようにしてください。
- ・夜間、悪天候時、霧の発生時など、視界が良くない時は使用しないでください。
- ・足元が滑りやすい、転倒しやすい場所では使用しないでください。
- ・作業中に異物に当たったり、異物が絡んだりした場合には、速やかにトリガーを放し、回転部が完全に停止してからバッテリーパックを取外し、異物を除去し、異常がないか調べてください。異常があった場合には、完全に補修した後でなければ本機を再始動しないでください。

# 安全にお使いいただくために

## チェーンソーの作業に係る安全事項



警告

 禁止	<ul style="list-style-type: none"><li>・急傾斜地では使用しないでください。</li><li>・本機の稼働部分に絡まるような衣服は着用しないでください。</li><li>・トリガーに指をかけたまま運ばないでください。</li><li>・ガイドバーは決して足などで押さえないでください。</li><li>・コンクリートブロックなどへ直接ガイドバーを当てないでください。</li><li>・脚立やハシゴに乗って作業しないでください。</li><li>・片手で作業を行わないでください。</li><li>・作業中に異物に当たったり、異物が巻きついた場合には、速やかスイッチを切り、回転部が完全に停止してからバッテリーパックを抜き異物を除去し、異常がないか調べてください。</li><li>・異常があった場合には、完全に補修した後でなければ本機を再始動しないでください。</li></ul>
 指示	<ul style="list-style-type: none"><li>・長袖、長ズボンを着用し、すべりにくい安全靴、防振手袋、保護メガネ、ヘルメット、耳栓、防塵マスク、すねあてなどの作業に適した服装を着用してください。</li><li>・長い髪は束ねて帽子、ヘルメットでカバーしてください。</li><li>・作業中は、本機を両手で確実に保持してください。</li><li>・高所作業の時は、高所作業用の機器を活用して、下に人がいないことをよく確かめてください。</li><li>・太い枝や針金などがはさまってソーチェーンが動かなくなったり、からみついたりした時には、必ずスイッチを切り、バッテリーパックを抜いてから取除いてください。</li><li>・万一に備え、救急箱、タオル、外部連絡用電話を用意してください。</li><li>・適切な時期に休憩をとってください。</li><li>・危険を感じたり、予測される場合も、必ずトリガーを放し停止してください。</li><li>・本機を長時間保管する時は、取扱説明書にしたがって保管してください。</li></ul>

## バッテリーパック、充電器に係る安全事項

★バッテリーパック、充電器の取扱説明書を必ずお読みください。



警告

 禁止	<ul style="list-style-type: none"><li>・充電中は発生したガスに引火し爆発することがあります。火気を近づけず通気の良い場所で充電してください。</li><li>・必ず専用充電器で充電してください。自動車等の充電器を使用しないでください。</li><li>・バッテリーパック、充電器を分解しないでください。</li><li>・バッテリーパックの近くで工具やその他金属を使用する場合、端子の接触、短絡に注意してください。感電や火災の発生の恐れがあります。</li><li>・使用時間が極端に短くなったバッテリーは使用しないでください。</li><li>・周囲温度が 10℃未満、あるいは周囲温度が 40℃以上ではバッテリーパックを使用・充電・保管しないでください。破裂や火災の恐れがあります。</li></ul>
 指示	<p>その他、詳細はご購入のバッテリーパック、充電器の取扱説明書をご覧ください。</p>

# 安全ラベル

本機に下記の安全に関するシールが貼付けされています。

ご使用前にご確認ください。

なお、シール内容は改良など諸条件により予告なく変更になる場合があります。ご了承ください。



安全に関連する注意事項。



危険！はね返りに注意してください。



商品を雨にあてたり、湿気の多い場所に置いたりしないでください。



片手で操作しないでください。



商品进行操作する前に、取扱説明書のすべての指示を読んで理解し、すべての警告と安全指示に従ってください。



両手で保持してください。



滑り止めの付いた頑丈な手袋を着用してください。



騒音レベル 104 デシベル



防護メガネ・耳栓を着用してください。



耳栓を着用してください。



ガイドバーの先端を当てないでください。キックバックが起こり危険です。

# リサイクル

	<p>分別して収集してください。通常のごみと一緒に廃棄しないようにしてください。製品を交換する必要がある場合、または使用しなくなった場合は、家庭ごみと一緒に廃棄しないようにしてください。この製品を分別収集できるようにしてください。</p>
	<p>使用済みの製品と梱包材を分別収集することで、材料をリサイクルして再び使用することができます。リサイクルされた材料の使用は環境汚染を防ぎ、原材料の必要量を減らします。</p>
<p>Batteries</p> <p>Li-ion</p>	<p>耐用年数の終わりには、環境に配慮してバッテリーを廃棄してください。バッテリーには、お客様と環境にとって危険な物質が含まれています。リチウムイオン電池を使用する機器では、これらの材料を別々に取外して廃棄する必要があります。</p>

# 主要諸元

モデル名	PD48CS36			
電圧	43.2V			
モーター出力	1000W (ブラシレスモーター)			
無負荷回転数	20m/s			
ガイドバー長さ	360mm			
ドライブリンク数	52			
ソーチェン	チェンピッチ：3/8" チェンゲージ：0.043"			
互換ソーチェン	OREGON 90PX52E (チェンピッチ：3/8" チェンゲージ：0.043")			
チェンオイル量	200ml			
重量	4.0kg (バッテリー除く)			
サイズ (長さ × 奥行 × 高さ)	800 × 210 × 235mm			
3 軸合成値	4.9 m/s <sup>2</sup> K=1.5m/s <sup>2</sup>			
対応バッテリー 連続運転時間 (満充電・無負荷)*	P2448B2	21.6V 4Ah/43.2V 2Ah	重量 800g	約 10 分
	P2448B4	21.6V 8Ah/43.2V 4Ah	重量 1.5kg	約 27 分

※使用環境、使用状況、バッテリーの状態等により異なります。

◎ハイガーは、顧客満足度 100%を目指し、日々製品（部品やカラーも含め）の改良を行っています。

そのため、予告なく仕様を変更する場合があります。

また、取扱説明書に最新情報が反映されない場合があります。ぜひご理解・ご了承ください。

## 振動障害の防止

### ● 1 日の使用時間について

1 日の作業時間は、機体または取扱説明書に表示の「周波数補正振動加速度実効値の 3 軸合成値」により、厚生労働省通達で決められています。

① 10m/s <sup>2</sup> より小さい場合		② 10m/s <sup>2</sup> より大きい場合	
1 回の連続作業時間	10 分以内	1 回の連続作業時間	10 分以内
1 日の作業時間	2 時間以内	1 日の作業時間	T: 1 日の最大作業時間 T=200 ÷ (a × a) a: 周波数補正振動加速度実効値の 3 軸合成値 (m/s <sup>2</sup> )

### ● 製造時の振動レベル維持のため

- 定期的に点検、整備を行い、常に最良の状態を保ってください。
- 異常がある場合、速やかに使用を中止し、点検整備を行ってください。

## 各部の名称

※本取扱説明書に掲載されている写真はプロトタイプのため、本製品と仕様が異なる場合があります。

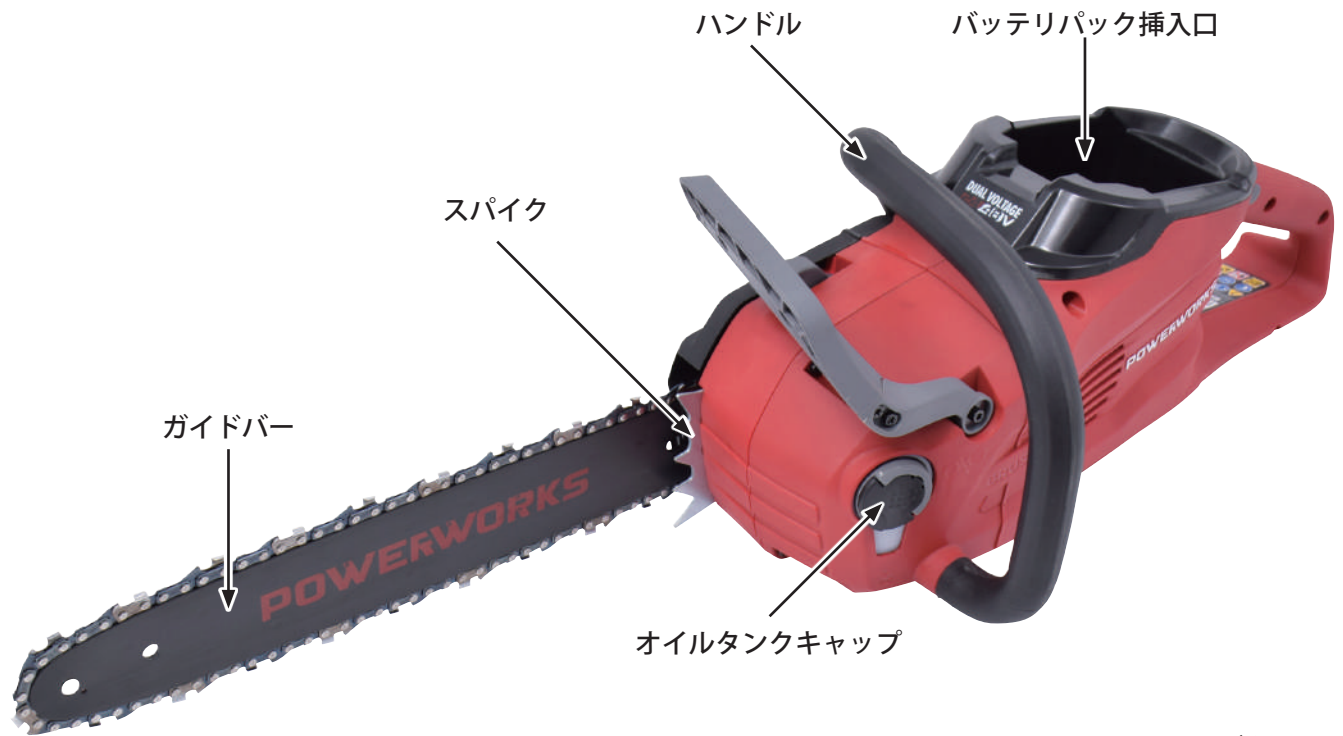



# 梱包部品一覧

1. ユニットとすべてのアクセサリを慎重に箱から取出し、全てのユニット・アクセサリに不足・問題がないことを確認してください。
2. 製品を注意深く点検し、輸送中の損傷がないことを確認してください。万が一損傷が見受けられた場合は、運送会社に1週間以内に連絡をしてください。
3. 梱包材を慎重に検査し、使用する前に廃棄しないでください。  
不足している場合は、お手数ですがハイガーまでご連絡ください。

## 警告

不足しているものがある場合は、不足している部品を入手するまで使用しないでください。

<b>A. 本体</b> 	<b>B. ソーチェン</b> 
<b>C. ガイドバー</b> 	<b>D. ガイドバーカバー</b> 
	<b>E. 工具</b> 

※上記写真はプロトタイプのため、製品仕様と異なる場合や部品が本体に取付済みの場合があります。

## ■ご用意いただくもの

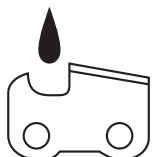

**チェーンオイルが必要です。**

チェーンソー専用オイルをご用意ください。

# 組立て

## 警告

- 組立を行う時は、必ずバッテリーを外してから行ってください。
- 作業中に始動するようなことは絶対にやめてください。また周囲に子供や動物が近づかないよう配慮をお願いします。
- 組立後は、すべての部品が確実に取付けていることを確認してください。

## ガイドバーとソーチェーンの取付け

1 チェンカバーナットを2カ所を緩めます。



2 チェンカバーを取外します。



## 注意

手袋を着用して作業を行ってください。

3 ガイドバー先端のスプロケットにソーチェーンをはめます。向きに注意してください。

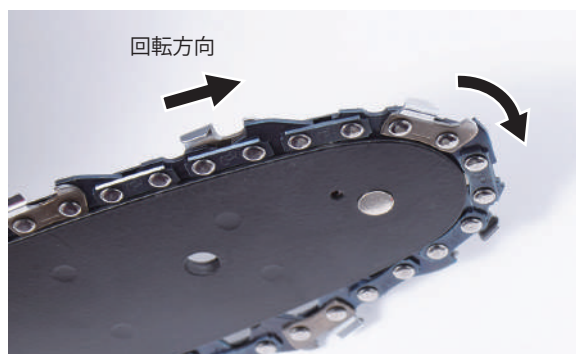
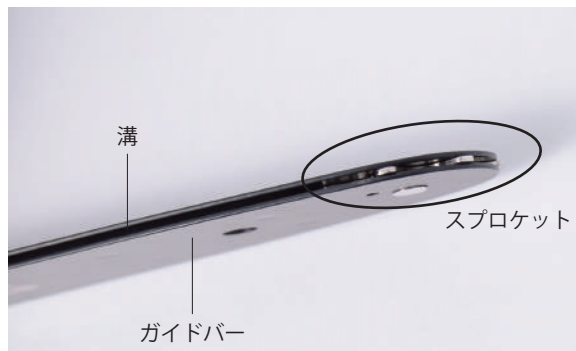

4 ソーチェーンをガイドバーの溝にはめます。



# 組立て

**5** 本体側のスプロケットにソーチェーンをはめます。



**6** チェンテンションピンをにガイドバーのチェンテンションピン穴に入れます。

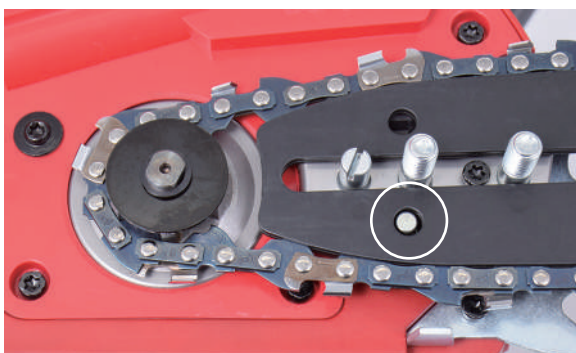

**7** きつくて入らない場合は、張り調整ネジを緩めます。

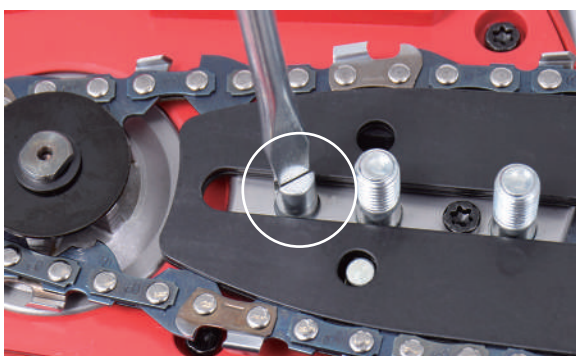

**8** ソーチェーンが外れない程度に張り調整ネジを締付けます。



**9** チェンカバーを取付け、チェンカバーナットを2カ所を仮留めします。



**10** ソーチェーンの張りの調整を行った後にチェンカバーナットを均等に締付けます。(ソーチェーンの張りの調整 P.14 参照)

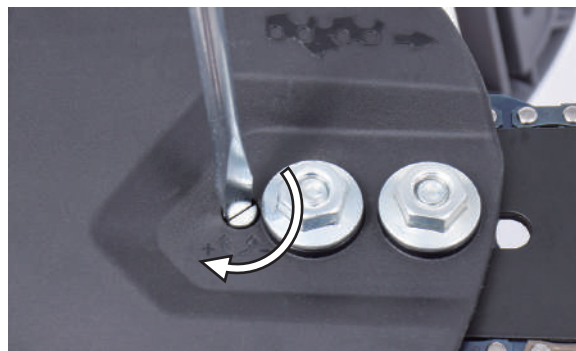

**警告**

ソーチェーンの張り調整は必ず行ってください。調整を怠ると思わぬ事故の原因になります。

# 組立て

## 警告

- バッテリーパックの充電中は発生したガスに引火し爆発することがあります。火気を近づけず通気の良い場所で充電してください。
- 必ず専用充電器で充電してください。自動車等の充電器を使用しないでください。
- バッテリーパック、充電器を分解しないでください。
- バッテリーパックの近くで工具やその他金属を使用する場合、端子の接触、短絡に注意してください。感電や火災の発生の恐れがあります。
- 使用時間が極端に短くなったバッテリーパックは使用しないでください。
- 周囲温度が 10℃未満、あるいは周囲温度が 40℃以上ではバッテリーパックを使用・充電・保管しないでください。破裂や火災の恐れがあります。
- バッテリーパック又は充電器が損傷している場合は、バッテリーパックまたは充電器を交換してください。
- バッテリーパックの取付け又は取外しを行う前に、本機を停止し、モーターの回転が停止するまで待ってください。
- バッテリーパックと充電器の取扱説明書を読んで理解してからご使用ください。

## バッテリーパックの取付け

お買い上げ時は、バッテリーパックは十分に充電されていません。ご使用前に充電器で正しく充電してからご使用ください。

充電の仕方は、バッテリーパックと充電器の取扱説明書をご覧ください。

- 1 グリップ下部のバッテリーパック挿入口の溝にバッテリーパックを合わせ、スライドさせ挿入します。



- 2 「カチッ」と音がするまで挿入します。



## バッテリーパックの取外し

- 1 バッテリーパックのリリースボタンを押しながらスライドし取外します。



# 取扱い方法

## ハンドガード

- 1 ハンドガードを倒すことでブレーキがかかります。



- 2 ハンドガードを戻すことでブレーキを解除します。



## ロックオフボタン、トリガー

- 1 ロックオフボタンを押しながらトリガーを握ると始動します。

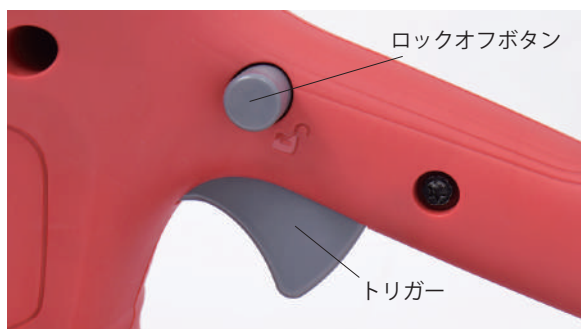

### ⚠ 注意

ハンドガードのブレーキをかけたままでは、トリガーを握っても始動しません。必ずブレーキを解除してください。

- 2 トリガーを放すと停止します。

### ⚠ 警告

ロックオフボタン、トリガーを紐やテープ等で固定しないでください。大変危険です。

## スパイク

- 1 丸太など切断する際にスパイクを丸太に当て、そこを支点にソーチェンを押しつけることで安定した切断が可能となります。



## オイルタンクキャップ

- 1 チェンソー専用オイルを給油するための給油口キャップです。



# ご使用前の準備

## ソーチェーン張りの調整

ソーチェーンは常に適正な張りに調整してください。  
新しいソーチェーンは張りの調整を行っても、数回使用するとすぐ伸びてしまいますので、頻繁に調整をする必要があります。

ソーチェーンの張りが弱いと外れやすくなり、強いとソーチェーン、ガイドバーの早期摩耗の原因となります。

- 1 ソーチェーンの張りが弱い場合は、チェンカバーナットを緩め、ガイドバーの先端を持ち上げながら、調整ネジをマイナスドライバーで時計回りに回して張ります。

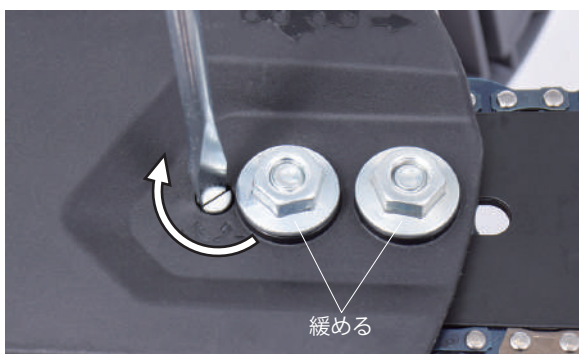

- 2 ソーチェーンの張りは、ガイドバーとの隙間が出ないように張ります。チェンオイルを入れた後、エンジンをかけ、チェーンを回した時にたるみがあれば、張りの調整をします。



- 3 ソーチェーンが手で動くことを確認します。

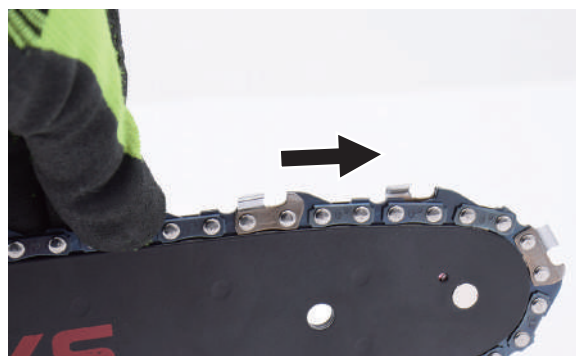

- 4 調整が完了したらチェンカバーナットを均等に締付けます。

## チェーンオイルの給油

チェーンソー専用オイルを準備してください。

- 1 オイルタンクキャップ面を上にして開けます。

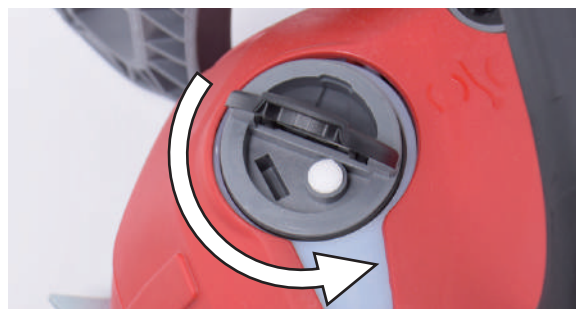

- 2 タンクが空の場合はチェーンソー専用オイルを「最大 200ml」を給油します。満タンで約 20 ~ 40 分使用可能です。給油後はオイルキャップをしっかりと閉めてください。



# 運転操作の仕方

## 警告

- 本機は、立ち木の枝・幹、丸太、角材などの切断を用途として設計されております。
- 本機を、他の目的に使用したために被った被害については、どんな責任も負いません。
- 本機による正しくない操作を行ったために受けた個人的な負傷、損傷や、他の財産への被害については責任を負いません。
- 身体の調子が悪い時や、判断力に影響するような酒類、薬物を服用している時は、使用しないでください。
- ご使用時は、使用者から 15m 内は危険です。人や動物が入らないようにしてください。
- 夜間、悪天候時、霧の発生時など、視界が良くない時は使用しないでください。
- 足元が滑りやすい、転倒しやすい場所では使用しないでください。
- 作業中に異物に当たったり、異物が絡んだりした場合には、速やかにトリガーを放し、回転部が完全に停止してからバッテリーパックを外し、異物を除去し、異常がないか調べてください。異常があった場合には、完全に補修した後でなければ本機を再始動しないでください。
- 急傾斜地では使用しないでください。
- 長袖、長ズボンを着用し、すべりにくい安全靴、防振手袋、保護メガネ、ヘルメット、耳栓、防塵マスク、すねあてなどの作業に適した服装を着用してください。
- 万一に備え、救急箱、タオル、外部連絡用電話を用意してください。
- 適切な時期に休憩をとってください。
- 石、コンクリート、金属、など硬質な物がある場所では使用しないでください。
- 危険を感じたり、予測される場合も、必ずトリガーを放し停止してください。

## 操作の仕方

- 1** 満充電にしたバッテリーパックをセットします。



- 2** グリップを右手で、ハンドルを左手で持ち、チェーンソーを保持します。



- 3** ハンドガードを戻し、チェンブレーキを解除します。



## 注意

ハンドガードのブレーキをかけたままでは、トリガーを握っても始動しません。必ずブレーキを解除してください。

## 運転操作の仕方

- 4** ロックオフボタンを押しながらトリガーを握ると始動します。



- 5** ロックオフボタンを放します。



- 6** 30～60秒回し、トリガーから指を放します。チェーンオイルがソーチェーンに付着しているか確認します。

## 緊急停止方法

- 1** ハンドガードを手首を捻り倒します。



- 2** チェンブレーキがかかり、瞬時に停止します。

- 3** 再度始動する場合は、ハンドガードを手前に戻しチェンブレーキを解除します。





# 運転操作の仕方

## チェーンソー操作が初めての方

木を切り倒すことは、チェーンソーを初めて使用する方にとって難易度が高い作業になります。

最低限の練習として、木挽台又は架台上での丸太の切断から始めることを推奨します。

### 警告

- 片手持ち操作はしないでください。
- 異常時はチェンブレーキをかけてください。

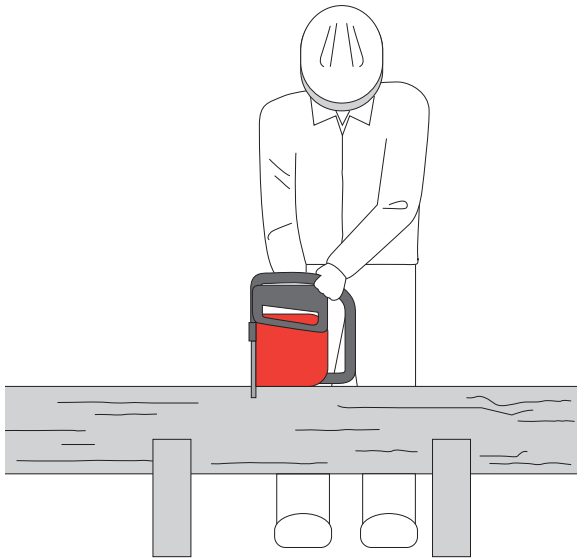

### ポイント

#### ●両端に支持がある場合

最初の切り込みは、上側から下側に向け直径の 1/3 まで切り込みます。

次に下側から上側に向けて切り込み、最初の切り込みとつながるようにします。

#### ●片側支点の場合

最初の切り込みは、下側から上側に向け直径の 1/3 まで切り込みます。

次に上側から下側に向けて切り込み、最初の切り込みとつながるようにします。

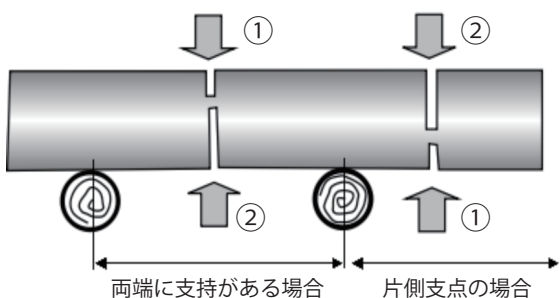

## 伐倒の仕方

### 警告

- 伐倒の際、予め木が倒れる方向をよく確認し、退避方向、場所を決めておいてください。
- かん木、枝条、つる、浮石等で、伐倒の際その他作業中に危険を生ずる恐れのあるものを取除いてください。
- 高所での作業時は、安定した足場を確保してください。

### 1 伐倒前準備

伐倒する木の傾き、伐倒後の作業方向等を考慮し、伐倒する方向を決めます。

周辺の障害物、灌木、浮石などを除去します。

木が倒れる反対方向に退避方向を決めておいてください。

### 2 受け口切り

①水平に切り込みを入れ、②次に 45° の角度で切り込みを入れます。

### 3 追い口

③追い口は、受け口の高さの 2/3 の高さに、受け口水平面と平行に切り込みを幹の 1/10 位つるとして残します。

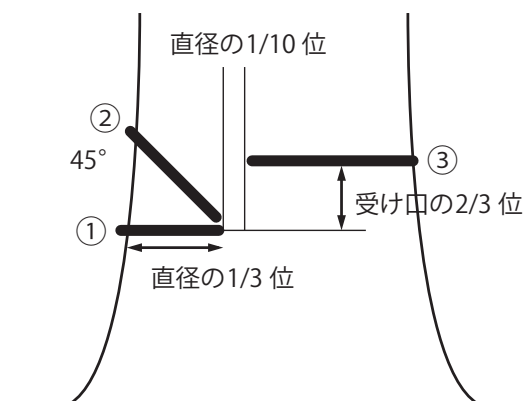

### 4 木が倒れ始めたら

チェーンソーのトリガーから指を放し、安全な場所に退避します。

# 運転操作の仕方

## 枝払い作業

伐倒した木の枝を切断します。

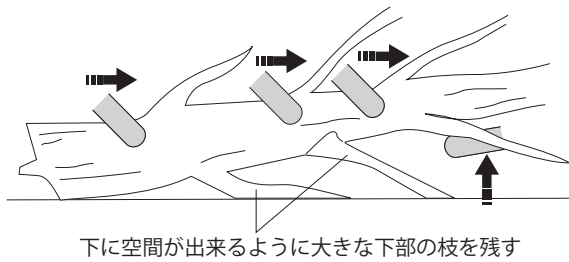

### ⚠️ 注意

チェーンソーが地面に触れないようにしてください。

- 1 丸太が地面から離れるよう、大きな下部の枝(支え枝)を残します。
- 2 1回の切断で小さな枝を取除きます。
- 3 枝払いが完了するまで、大きな下部の枝を支持とし残します。

### 👉 ポイント

- ・ガイドバーの先端部分は、キックバックの防止のため使用しないでください。
- ・地面などで押さえられて弓状になっている枝などは、枝の跳ね返りに注意し、内側からなた目を入れ反発力を弱めてから切り払ってください。
- ・支え枝は、最後まで残してください。
- ・太い枝は、初めに上側①から1/3ほど切り込みを入れ、下側②から切り落としてください。

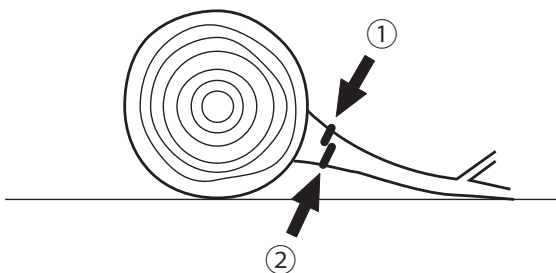

- ・枝を切るにより、材の転がりや滑りにご注意ください。

## 玉切り作業

伐倒した丸太を適切な長さに切断します。

### ⚠️ 注意

チェーンソーが地面に触れないようにしてください。

- 1 足元が安定し、体重が均一にかかっていることを確認してください。

### ●丸太を持ち上げられない場合

- 1 チェーンソーが地面に触れないよう丸太を回しながら切断します。

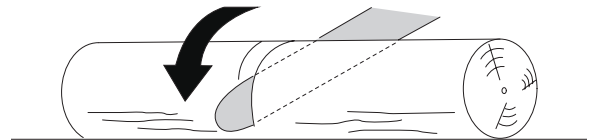

### ●丸太の一方を持ち上げられる場合

- 1 はじめに下部から直径の3分の1を切断します。

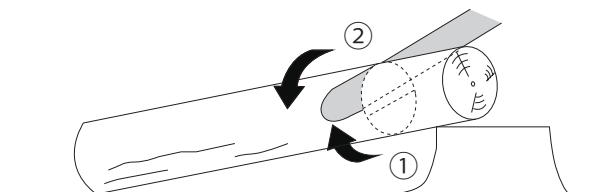

- 2 2回目は、上部から切断して、切断を完了します。

### ●丸太の両方を持ち上げられる場合

- 1 はじめに上部から直径の3分の1を切断します。

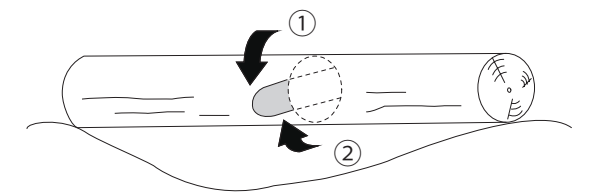

- 2 2回目は、下部から下部の3分の2を切断して、切断を完了します。

# 運転操作の仕方

## ●丸太が斜面にある場合

- 1 斜面の上側に立ちます。

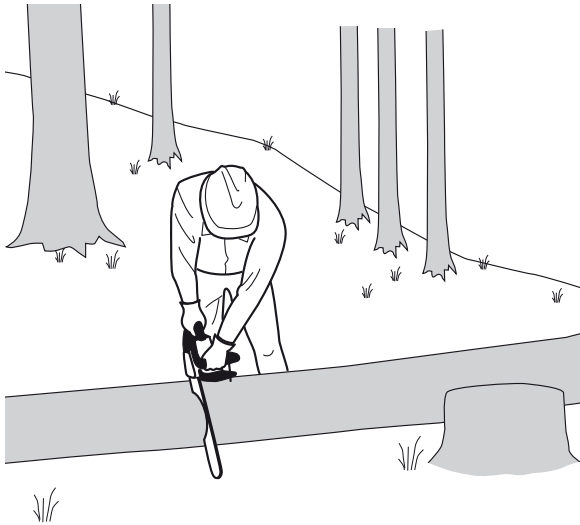

- 2 チェンソーのハンドルとグリップをしっかりと保持し切断します。

- 3 切断の終了間近になったら切断圧力を弱めます。

- 4 切断が完了したらトリガーから指を放し、チェンソーが停止するまで待機します。

- 5 別の木に移動する前に、危険箇所を確認します。

## キックバックについて

- 1 ガイドバーの先端上部を使うことはしないでください。キックバック(跳ね返り)による怪我の恐れがあります。



### ⚠️ 注意

ガイドバーの先端上部を木に当てたり、先端を地面に接触した瞬間に、チェンソーが跳ね返され大事故に繋がります。十分注意してください。

## 作業中に減速、停止したら

バッテリーの消耗、異物や小枝の絡まり、ソーチェンの外れなどが考えられます。

- 1 バッテリーの消耗の場合は、満充電のバッテリーに交換します。

### ⚠️ 注意

- 減速を感じたら、スイッチを切り、バッテリーパックを外し、充電をするか予備のバッテリーに交換してください。そのまま使用し続けると過放電になり、過放電を繰り返すと、バッテリーの寿命が短くなります。
- 連続運転をする場合は本機を 15 分程度休ませてください。

- 2 異物や小枝が絡まっていたら、バッテリーパックを外し、異物や小枝を取除きます。

- 3 急に停止した場合は、ソーチェンのガイドバーからの外れやスプロケットからの外れが考えられますので確認してください。

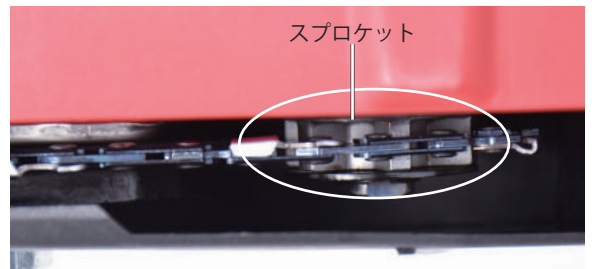

スプロケットからの外れは、チェンソー本体の裏側から覗くと確認できます。

## 切断効率が低下したら

ソーチェンの緩みや消耗が考えられます。

- 1 ソーチェンに緩みが出たら張りの調整を行います。(P.14 参照)
- 2 ソーチェンの目立てを行います。(目立て方法は P.22 参照)  
それでも解決しない場合は、ソーチェンの交換を行ってください。(交換方法は P.22 参照)

# 運転操作の仕方

## 作業の終了

- 1 バッテリーパックを取外します。
- 2 モーターを冷却します。
- 3 モーターやバッテリーの過熱や損傷を防ぐために、通気孔を清掃します。



- 4 本体が汚れた場合は、薄めた中性洗剤を使用し水拭きしてください。その後、乾いた布で水分が残らないように拭き取ってください。
- 5 本機に付いた木屑などをきれいに取除きます。特にチェンカバー内には、多くの細かい木屑が付着しますので、次回気持ちよく使用できるように毎回お手入れをしてください。

### ⚠ 注意

- 水洗いは、絶対に行わないでください。故障の原因になります。
- プラスチック製部品やハンドルの清掃には、強力な洗剤や溶剤を使用しないでください。
- アルコール類・シンナー・ベンジンなどは使用しないでください。故障・破損の原因になります。

- 6 ネジの緩み、破損部分がないか確認します。
- 7 子供が近づかない、清潔で乾燥した場所で保管してください。
- 8 長期間(6ヵ月以上)使用しない場合は、バッテリーパックを充電してから保管してください。

# 点検整備・清掃の仕方

## 警告

- 安全を確保し作業を行ってください。
- 作業は、必ずバッテリーパックを外して行ってください。
- 作業中に始動するようなことは絶対にやめてください。また周囲に子供やペットが近づかないよう配慮をお願いします。

## 注意

- モーターは分解しないでください。
- 毎回ネジの締め具合や可動部の緩み、磨耗、破損などを確認してください。

## 清掃

本機をご使用後は、下記の要領で各部の清掃を行ってください。清掃をせずにそのまま使用を続けると、故障の原因になります。

### ■チェーンオイルについて

本機使用後もチェーンオイルが出る場合がありますので、使用後は毎回オイルを抜くことをおすすめします。

### ●ソーチェーンの清掃

ソーチェーンはガイドバーから外し、木屑等の詰まりを毎回取除いてください。

また、刃こぼれがないか確認してください。



### ●チェーンカバーの清掃

チェーンカバーを取外し、中にたまった木屑等をブラシなどで毎回清掃をしてください。



### ●チェーンオイル吐出口・スプロケットの清掃

チェーンオイル吐出口が、木屑等で詰まるとオイルがチェーンに行きわたらず、故障の原因になりますので、毎回清掃をしてください。また、スプロケットやその周辺も丁寧に清掃をしてください。



### ●ガイドバーの清掃

ガイドバーのチェーンオイル注入口が、木屑等で詰まるとオイルがチェーンに行きわたらず故障の原因になりますので、ソーチェーンを外し毎回清掃をしてください。また、ガイドバーの溝も毎回清掃してください。



### ●その他の清掃

通気口やネジ穴、溝等に付着した木屑等は、エアダスター等で吹き飛ばしてください。



# 点検整備・清掃の仕方

## チェーンの目立て

刃の切れ味が悪くなった時、ソーチェーンの刃の目立てを行います。

- 1 市販の丸ヤスリ(4mm)を準備します。
- 2 ソーチェーンの張りを適正にします。
- 3 目立ては、ヤスリを押し出すときだけヤスリをかけます。ヤスリに均等に力が加わるようにします。
- 4 目立て開始箇所に目印を付け、片側を1周すべて目立てを行い、次に反対側の目立てを行います。すべての刃を同じ角度でヤスリがけすることが重要です。

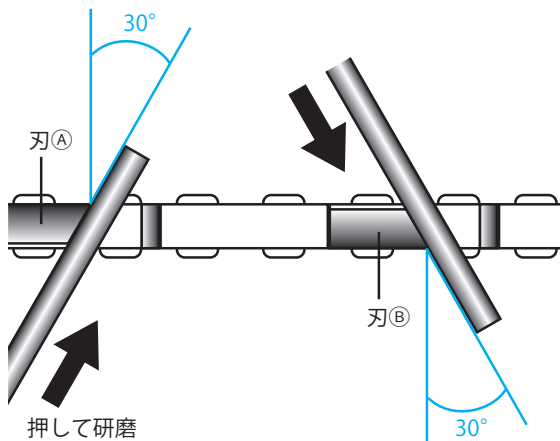
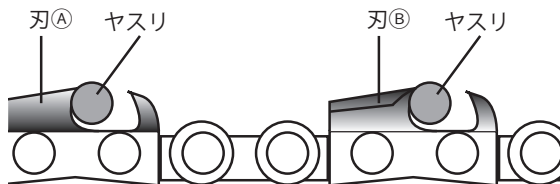

はじめに刃Aを研磨し、この刃と同じ向きの刃を全て研磨します。次に刃Bを研磨し、この刃と同じ向きの刃を全て研磨します。

- 5 上刃よりデプスゲージが下にあることを確認します。上刃が摩耗し、デプスゲージの方が高くなった場合は、平ヤスリでデプスゲージをヤスリがけし低くします。

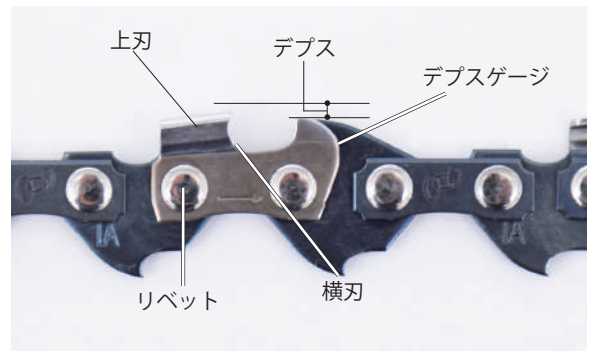

- 6 刃の欠けやドライブリンクの摩耗や曲がり、リベットの破損がないか確認します。不具合が確認されたら使用を行わずに、新しいソーチェーンと交換してください。

### 警告

不具合のあるソーチェーンを使い続けると、重大な事故を起こす恐れがあります。速やかに新しいソーチェーンに交換してください。

## 市販の器具を使用

初心者には、ヤスリがけの角度を一定に保つことは難しい作業ですが、市販品には、角度を一定に保つ器具があります。そちらを使用することも選択肢の一つです。

## ソーチェーンの交換

刃の切れ味が著しく悪くなった時、目立てをしても切れ味が復活しなくなった時、上刃とデプス上先端との高低差がなくなった時、ドライブリンクに摩耗・破損が見られる時、ドライブリンクとリベットの隙間が大きくなった時は、ソーチェーンを交換してください。

■作業手順は、P.10の「ガイドバーとソーチェーンの取付け」をご覧ください。

# 長期間使用しない時

---

## 保管

- 1** 保管する前に本機を清掃します。
- 2** 本機を保管する時は、モーターが熱くなっていないことを確認します。
- 3** 本機に緩んだり損傷した部品がないことを確認します。必要な場合は、以下を実行してください。
  - 損傷した部品を交換します。
  - ボルト、ネジ類を締めます。
- 4** 本機を乾燥した場所に保管します。
- 5** お子様の本機に近づかないように注意してください。
- 6** 本機を保管する時は、必ずガイドバーカバーを取付けてください。
- 7** 長期間(6ヵ月以上)使用しない場合は、バッテリーパックを充電してから保管してください。

## 困った時の対処法

症状	原因	対処
作動しない	バッテリーパックが本体に挿込まれていない	バッテリーパックをしっかりと挿込む
	バッテリーが消耗している	バッテリーパックを充電・交換
	本体・モーターの過熱	温度が下がってから電源を入れ直す
	モーター保護装置が働いている	温度が下がってから電源を入れ直す
	チェンブレイキがかかっている	チェンブレイキを解除する
切断作業をすると停止する	ソーチェンが緩んでいる	ソーチェンの張りを調整する (P.14 参照)
	ソーチェンやスプロケットに小枝や紐などが絡まっている	バッテリーパックを外し、小枝や紐などを取除く
	モーターに負荷がかかっている	一旦枝から離す
	バッテリーパック又は本体が熱くなっている	約 10 分間冷却
	バッテリーパックが本体から外れている	バッテリーパックを再度取付ける
	バッテリーが消耗している	バッテリーパックを充電
ガイドバーやチェンから煙がでる	オイルタンクが空になっている	チェンオイルを補充する (P.14 参照)
	チェンカバー内が詰まっている	バッテリーパックを外し、詰まりを取除く
	チェンオイル吐出口が詰まっている	バッテリーパックを外し、詰まりを取除く
	ガイドバーのチェンオイル注入口が詰まっている	バッテリーパックを外し、詰まりを取除く
ガイドバーやチェンが過熱し切断できない	チェンの張りが高すぎる、又は緩んでいる	ソーチェンの張りを調整する (P.14 参照)
	チェーンが鈍くなっている	目立て及び交換
	チェーン向きが逆	正しい向きに変更する



## 消耗品・部品一覧

商品名	商品コード	
ガイドバー	R0201146-00-1	
ソーチェン	R0201146-00-2	
ガイドバーカバー	R0200888-00	
オイルタンクキャップ	R0200190-00	
スプロケットキット	RB339012028A	
チェンカバー	PD48CS36P008-P010	

使用することで消耗する部品または劣化する部品は全て保証適用外となります。

ゴムを使用する部品、皮を使用する部品、樹脂を使用する部品、スポンジ類、紙類、パッキン類、ギア・ベアリング等の干渉する部品、ボルト、ナット、ヒューズ、モーターブラシ、チェーン、バルブ内部の部品、バネ、潤滑油、燃料、作動油、刃または先端部品、シャープイン等の緩衝部品、ワイヤ、バッテリー、点火プラグ等

★上記消耗品をご注文の場合は、下記各サイト又は FAX よりご注文ください。



本店サイト ▶ <https://www.haigeshop.net/>

楽天サイト ▶ <https://www.rakuten.ne.jp/gold/haige/>

ヤフーサイト ▶ <https://shopping.geocities.jp/haige/>



FAX.0276-55-2276 ※次ページのFAXお見積り・注文用紙をご利用ください。

※電話でのご注文は、誤発注・誤発送を回避するため、受付けておりません。  
ご迷惑・ご不便をおかけしますが、ご理解・ご協力をお願いいたします。

### 【見積り・注文の流れ】

#### ■見積りの場合

「見積りにチェック」→「太枠内ご記入」→「FAX 送信」→「弊社にて正式金額を FAX 又は TEL でご案内しご注文の有無を確認」

#### ■注文の場合

「注文にチェック」→「太枠内ご記入」→「FAX 送信」→「弊社にて正式金額を FAX 又は TEL でご案内しご注文完了」

通信欄
-----

太枠内をご記入ください。

送信日	令和	年	月	日
-----	----	---	---	---

<input type="checkbox"/> <b>見積り</b>	<input type="checkbox"/> <b>注文</b>	ご連絡方法	<input type="checkbox"/> <b>FAX</b>	<input type="checkbox"/> <b>TEL</b>
-------------------------------------	------------------------------------	-------	-------------------------------------	-------------------------------------

#### 本製品ご購入お客様情報

フリガナ			
氏名 会社名	様	ご購入時 登録の 電話番号	
ご住所 お届け先	〒      ー	普段繋が りやすい 電話番号	
		FAX 番号	

#### お届け先情報（上記お客様情報と異なる場合はご記入ください。）

フリガナ			
氏名 会社名	様	電話番号	
お届け先	〒      ー	FAX 番号	

代金お支払い方法 (お振込み期限 7 日) いずれかにチェック をお願いします。 手数料は、お客様 ご負担となります。	<input type="checkbox"/> 銀行振込	群馬銀行 館林支店 普通口座 1860509	お振込先口座名義人は、 <b>ハイガー・ハイグサンギョウ</b> (カ となります。
	<input type="checkbox"/> 郵便振替	ゆうちょ銀行 記号 10480 番号 32034181	

## ★弊社で、この FAX 内容を確認後、正式金額をお知らせ致します。

※銀行振込・郵便振替の場合は、入金確認後の商品発送になります。

商品名	商品コード	数量	単価 (税込) 円	金額 (税込) 円
			円	円
			円	円
			円	円
			円	円
			円	円
			円	円
備考			送料	円
			合計	円

本規約は、ハイガー（以下「弊社」とする）を経由して販売させていただいた該当商品に関して保証する内容を明記したものです。弊社商品には商品保証書等は同梱しておりません。お客様の購入履歴や保証情報は弊社にて管理・保管しておりますのでご安心ください。返送いただく場合商品を再梱包していただく必要がございますので、梱包材はお捨てにならないようお願いいたします。

## 1. 保証の期間

商品発送日（ご来店引取の場合ご来店日）から1年間といたします。業務用・営業用として使用される場合、保証期間は6カ月といたします。保証期間を超過しているものについては、保証の対象外となり有償対応となります。商品発送日より7日以内の初期不良にあたる場合、送料・手数料弊社負担にて対応いたします。

## 2. 保証の適用

- ・お買い上げいただいた弊社商品を構成する各部品に、材料または製造上の不具合が発生した場合、本規約に従い無料で修理いたします。（以下、この無料修理を「保証修理」とする）往復送料や出張修理を行った場合の出張料は、お客様のご負担となります。
- ・保証修理は、部品の交換あるいは補修により行います。保証修理で取り外した部品は弊社の所有となります。
- ・本規約は、第一購入者のみに有効であり、譲渡することはできません。ご購入された年月日、販売店、商品、製造番号の特定ができない場合、保証が受けられない可能性があります。
- ・本規約の対象となる商品とは、日本国内で使用し故障した商品とします。日本国外に持ち出した時点で保証は無効となります。

## 3. 保証適用外の事項

- (1) 純正部品あるいは弊社が使用を認めている部品・油脂類以外の使用により生じた不具合
- (2) 保守整備の不備、保管上の不備により生じた不具合
- (3) 一般と異なる使用場所や使用方法、また酷使により生じた不具合
- (4) 取扱説明書と異なる使用方法により生じた不具合
- (5) 示された出力や時間の限度を超える使用により生じた不具合
- (6) 弊社が認めていない改造をされたもの
- (7) 地震、台風、水害等の天災により生じたもの
- (8) 注意を怠った結果に起きたもの
- (9) 薬品、雨、雹、氷、石、塩分等による外から受ける要因によるもの
- (10) 使用で生じる消耗や時間の経過で変化する現象（退色、塗装割れ、傷、腐食、錆、樹脂部品の破損や劣化等）
  - (11) 機能上影響のない感覚的な現象（音、振動、オイルのにじみ等）
  - (12) 弊社又は弊社が認めているサービス店以外にて修理をされた商品
  - (13) 使用することで消耗する部品又は劣化する部品（ゴムを使用する部品、皮を使用する部品、樹脂を使用する部品、スポンジ類、紙類、パッキン類、ギヤ・ベアリング等の干渉する部品、ボルト、ナット、ヒューズ、モーターブラシ、チェーン、バルブ内部の部品、バネ、潤滑油、燃料、作動油、刃又は先端部品、クラッチ、シャーピン等の緩衝部品、ワイヤ、バッテリー、点火プラグ等）
  - (14) 保証修理以外の、調整・清掃・点検・消耗部品交換作業等
  - (15) 商品を使用できなかったことによる損失の補填（休業補償、商業損失の補償、盗難、紛失等）

## 4. 別扱いの保証

部品メーカーが個別に保証している部品については部品メーカーの保証が適用されます。

## 5. 保証修理の受け方

まずはお問い合わせフォームにて弊社へご連絡をください。  
又はお近くの修理協力店へご連絡をしてください。  
症状・使用状況を伺いし、お手順方法をご案内させていただきます。

## 6. 注意事項

- ・動作点検を行ってから出荷しておりますので、燃料やオイル、水分が残っていたり、多少の傷や汚れ等が付いている場合があります。
- ・部品の在庫がない場合、お取り寄せにお時間をいただくことがあります。
- ・仕様変更などにより同時交換部品が発生する可能性があります。
- ・仕様変更などによりアッセンブリーでの供給しかできない場合があります。
- ・生産終了品につきましては、部品供給次第で修理不可能な場合があります。
- ・無在庫転売者（送り先が毎回違う購入者）の場合、転売者より購入した商品の場合、保証は無効となります。また発覚次第転売者への措置を取らせていただきます。

- アフターサービスについて■
1. 販売機種が対象となります。※弊社で商品をお買い上げの方に限らせていただいております。
  2. 生産終了品につきましては、部品供給次第で修理不可能な場合があります。
  3. 保証期間（1年間）を過ぎたものは、保証期間内におけるご使用回数に関係なく、すべて有償となります。
  4. 修理の際の往復の送料はすべてお客様ご負担となります。
  5. 修理協力店へご依頼の際は、直接修理協力店に修理代をお支払いください。

# お客様ご相談窓口

## 故障部品をお客様で交換される場合

まず、ご購入された店舗にご連絡をしてください。  
保証期間内は消耗品を除き、壊れた部品は弊社で保証致します。  
その際に生じる往復の送料は全てお客様のご負担となります。

### お客様

①故障の状況をメールでご連絡ください。また、故障箇所の写真等を、メールに添付してください。

④送料お客様ご負担で、代替部品を発送致します。

### ハイガーまたは販売・修理店

②受付  
③故障内容の確認

## 故障部品をメーカーで修理する場合

弊社にご連絡をしてください。  
保証期間内は消耗品を除き、壊れた部品は弊社で保証致します。  
その際に生じる往復の送料、また修理工賃は全てお客様のご負担となります。

### お客様

①故障の状況をメールまたはお電話でご連絡ください。また、故障箇所の写真等を、メールに添付してください。

②送料お客様ご負担で故障装置を発送してください。

### ハイガー

③受付  
④故障内容の確認  
⑥お見積り了承  
⑦故障装置の修理

⑤お見積り提示。

⑧送料お客様ご負担で、故障装置を発送いたします。

## 故障部品を販売・修理店で修理する場合

まず、ご購入された販売・修理店にご連絡をしてください。  
保証期間内は消耗品を除き、壊れた部品は弊社で保証致します。  
その際に生じる往復の送料、また修理工賃は全てお客様のご負担となります。  
遠方の場合の出張修理や引取り修理は、別途料金が発生致します。

### お客様

①故障の状況をメールでご連絡ください。その際、持ち込み修理<sup>\*1</sup>か、引取り修理<sup>\*2</sup>か、出張修理<sup>\*3</sup>かを相談させていただきます。

⑤持ち込み修理の場合、修理完了後ご来店ください。引取り修理の場合は、修理完了後お届け致します。  
※ご希望に応じて相談させていただきます。

### 販売・修理店

②受付 ③故障内容の確認 ④故障装置の修理  
<sup>\*1</sup>お客様ご自身が販売・修理店に製品を持ち込むことをいいます。  
<sup>\*2</sup>販売・修理店がお客様のご自宅まで製品を引き取りに行くことをいいます。  
<sup>\*3</sup>販売・修理店がお客様のご自宅まで行き、その場で修理を行うことをいいます。

## 修理、部品に関するご相談

修理依頼される時は、下記を事項ご連絡ください。

- |        |            |       |
|--------|------------|-------|
| ①ご注文番号 | ④故障の状況     | ⑦ご住所  |
| ②商品名   | ⑤購入サイト、年月日 | ⑧電話番号 |
| ③商品の型番 | ⑥お名前       |       |

## 修理、使い方などのご連絡窓口

お手数ですが、今一度本取扱説明書を熟読し、弊社のサイトや動画等を見ていただき、問題が解決しない場合は、下記までお問い合わせください。

●お問い合わせ先：下記カスタマー・サポート・センター

## 販売・修理店

販売・修理店は随時増えています。販売・修理店により修理対応機械が異なりますので、最新情報は下記サイトをご覧ください。

本店サイト ▶ <https://www.haigeshop.net/html/page3.html>

楽天サイト ▶ <https://www.rakuten.ne.jp/gold/haige/support/repair/shop/>

ヤフーサイト ▶ <https://shopping.geocities.jp/haige/after.html>

※ハイガーは、顧客満足度100%を目指し、日々製品(部品やカラーも含め)の改良を行っています。

そのため、予告なく仕様を変更する場合があります。

また、取扱説明書は、製品製造時の最新版を同梱していますが、内容は随時改訂していますので、最新版は以下のサイトよりご確認ください。

「製品のお困り事」は、カスタマー・サポート・センターへ。

「製品が利用できない」、「故障かな?」、「修理をしたい」、「パーツを購入したい」など、下記カスタマー・サポート・センターへ、お問い合わせください。

**HAIGE**

〒370-0603  
群馬県邑楽郡邑楽町中野5298-1

ハイガーオフィシャル 検索

<https://haige.jp/>



年中無休受付

※年末年始等除く



カスタマー・サポート・センターお問い合わせ窓口

<https://haige.jp/c/>

