

# 取扱説明書

改訂版①

## 電動芝刈機

### HG-M8275

初めてお使いになる方、他社製品を使用し慣れている方

ご使用前に、必ず取扱説明書をお読みになり、内容を理解してからお使いください。



WEB でチェック！

最新の取説及び  
本製品の操作の仕方などを  
ご覧いただけます。



# 目次

はじめに	3	点検・整備の仕方	22
安全上のご注意	3	ブレードの交換	22
製品を長くご愛顧いただくために	3	故障かな?と思ったら	23
安全にお使いいただくために	4	消耗品・部品一覧	24
電動芝刈機に係る安全事項	4	保証内容について	26
電動芝刈機の作業に係る安全事項	5	お客様ご相談窓口	27
充電器に係る安全事項	6		
バッテリーパックに係る安全事項	6		
バッテリーパックのリサイクルについて	6		
安全ラベル	7		
主要諸元	8		
梱包部品一覧	9		
各部の名称	10		
準備	11		
充電の仕方	11		
ハンドルとハンドルバーの接続	12		
ハンドルバーと本体の接続	13		
取扱い	14		
ハンドルの角度について	14		
刈高調整について	14		
バッテリーパックの取付け取外し	15		
電源 ON/OFF の仕方	16		
安全キーについて	16		
運転操作の仕方	17		
刈込み作業	17		
刈込み中に停止したら	19		
坂の上で操作する場合	19		
刈込み作業の終了	20		
お手入れの仕方	21		
本体・ハンドル等のお手入れ	21		
保管	21		

# はじめに

このたびは電動芝刈機をお買い上げいただき誠にありがとうございます。

安全に正しくお使いいただくために、ご使用前にこの取扱説明書を必ずお読みください。

誤った使い方をされますと重大な事故につながる恐れがあります。  
この取扱説明書を熟読しご理解してからご使用ください。  
また、各ページの警告・注意事項も飛ばさず、必ずお読みください。

## 安全上のご注意

※お使いになる人や他人への危害・財産への損害を未然に防ぐため、必ずお守りいただくことを説明しています。

※誤った取扱をした場合に生じる危険とその程度を次の区分で説明しています。

- 表示と意味をよく理解してから、本文をお読みください。
- お読みになった後は、お使いになる方がいつでも見ることができる所に、必ず保管してください。
- すべて安全に関する内容です、必ずお守りください。



**警告**

誤った取扱をした時に、死亡や重傷に結びつく可能性のあるもの。



**注意**

誤った取扱をした時に、軽傷または家屋・財産などの損害に結びつくもの。また故障に結びつくもの。



**禁止**

取扱においてその行為を禁止します。



**指示**

指示に基づく行為を強制します。

## 製品を長くご愛顧いただくために



取扱説明書に従った正しい取扱や定期点検、保守を行ってください。

注意事項に従わず何らかの損害・故障が発生した場合、保証の対象外となりますのでご注意ください。



# 安全にお使いいただくために

## 電動芝刈機に係る安全事項

### 警告

 禁止	<ul style="list-style-type: none"><li>• 本機は、芝刈りのみにご使用ください。花の咲く牧草地、野生の牧草地、および雑草の多い草が生い茂った芝生はご使用できません。</li><li>• 本機は、個人使用のみを目的としており、商用利用には適していません。</li><li>• 改造、分解は絶対に行わないでください。安全性・信頼性が低下したり故障の原因になります。また、当社の保証サービスは一切受けられなくなります。</li><li>• ご使用前にこの説明書をお読みに取り扱の注意事項をよくご理解の上で使用ください。</li><li>• 雨や水に濡れる場所では、使用しないでください。</li><li>• 石、鉄くずなどの多い場所では使用しないでください。</li><li>• 揮発性可燃物、腐蝕ガスのある場所では使用しないでください。</li><li>• 作業中は、子供を近づけないでください。作業員以外、本機へ近づけないでください。けがの恐れがあります。</li><li>• 正しい操作を知らない人、子供、妊娠中の方には操作をさせないでください。</li><li>• 未成年者の単独使用は禁止です。監督下で作業してください。</li><li>• 成年者でも、操作の仕方がよく分からない場合は、独自の使用をしないでください。</li><li>• 本機を人や動物に向けしないでください。</li><li>• 運転中に回転部及び可動部に手や足及び衣類を絶対に近づけないでください。触れると巻き込まれ重大な事故の恐れがあります。</li><li>• 運転中/使用直後は、モーター部は非常に高温になっていますので、手を触れないでください。</li></ul>
 指示	<ul style="list-style-type: none"><li>• 本機をご使用になる前に、この取扱説明書をよく読み、理解したうえで正しく取扱ってください。</li><li>• 使用しないとき、点検、清掃時は、必ずバッテリーを抜いてください。</li><li>• 使用前に部品に損傷がないか十分点検し、正常に作動するか、また所定機能を発揮するか確認してください。</li><li>• 使用中に異常音、異常振動があったときは、直ちに使用を中止し、点検、修理を行ってください。</li><li>• 部品交換は、純正部品を使用してください。</li><li>• 破損した部品交換や修理は、取扱説明書の指示に従ってください。取扱説明書に指示されていない場合は、お買い求めの販売店に修理を依頼してください。修理の知識や技術のない方が修理しますと、十分な性能を発揮しないだけでなく、事故やけがの原因になることがあります。</li><li>• 可動部分の位置および締め付け状態、部品の破損、取付け状態、その他動作に影響を及ぼす全ての箇所に異常がないか確認してください。</li></ul>

### 注意

 禁止	<ul style="list-style-type: none"><li>• 周囲温度が、40℃以上になる場所では使用しないでください。</li><li>• お手入れに強酸性、強アルカリ性の薬剤やシンナー、ガソリン、ベンジン等は絶対に使用しないでください。</li></ul>
 指示	<ul style="list-style-type: none"><li>• 水平で安定している所でご使用してください。</li><li>• 作業に適した服装を心がけてください。防護めがね、防塵マスク、手袋を着用してください。</li><li>• 子供の手の届かない安全で、乾燥した場所に保管してください。</li></ul>

# 安全にお使いいただくために

## 電動芝刈機の作業に係る安全事項



警告



禁止

- 身体の調子が悪いときや、判断力に影響するような酒類、薬物を服用しているときは、使用しないでください。
- 動作中にブレードや回転部分に顔や手足を近付けないでください。
- ご使用時は、使用者から 15m 内は危険です。人や動物が入らないようにしてください。
- 夜間、悪天候時、霧の発生時など、視界が良くないときは使用しないでください。
- 足元が滑りやすい、転倒しやすい場所では使用しないでください。
- 雨の日に本機を操作しないでください。
- 芝生が湿っているときは、本機を操作しないでください。
- 作業中に異物に当たったり、異物が絡んだりした場合には、速やかに安全バーを放し、回転部が完全に停止してからバッテリーパックを取外し、異物を除去し、異常がないか調べてください。異常があった場合には、完全に補修した後でなければ本機を再始動しないでください。
- 坂の同じ高さを作業し、上下することのないようにしてください。
- 15°以上の急傾斜地では使用しないでください。
- 本機の稼働部分に絡まるような衣服は着用しないでください。
- 安全バーを固定しないでください。
- ハンドルに指をかけたまま運ばないでください。
- 電源が入った状態で、本機を運搬しないでください。
- 石、コンクリート、金属、など硬質な物がある場所では使用しないでください。



指示

- 長袖、長ズボンを着用し、すべりにくい靴、手袋、保護メガネ、防塵マスク、すねあてなどの作業に適した服装を着用してください。
- 万一に備え、救急箱、タオル、外部連絡用電話を用意してください。
- 適切な時期に休憩をとってください。
- 坂の上では、常に足元に注意してください。
- 坂の上で向きを変えるときは、特に注意してください。
- 走らずに歩いて操作をしてください。
- 本機を逆方向に動かすとき、または自分自身に向けて引っ張るときは、特に注意してください。
- 危険を感じたり、予測される場合も、必ず安全バーを放し停止してください。
- 本機を長時間保管するときは、取扱説明書にしたがって保管してください。

# 安全にお使いいただくために

## 充電器に係る安全事項



警告



禁止

- 濡れた手で充電器の電源プラグの抜き差しはしないでください。
- 交流 100V 以外は使用しないでください。
- 電源コード・電源プラグが傷んでいたり、コンセントの挿込みが緩い時は使用しないでください。
- 充電器を分解しないでください。



指示

- 充電器の電源プラグはコンセントの奥まで確実に挿込んでください。
- 充電器の電源プラグのホコリは定期的に取り除いてください。
- 充電器が異常に熱くなったり、異音、異臭がしたら直ちに使用を中止してください。発煙、火災、感電の恐れがあります。

## バッテリーパックに係る安全事項



警告



禁止

- 充電中は発生したガスに引火し爆発することがあります。火気を近づけず通気の良い場所で充電してください。
- 必ず専用充電器で充電してください。
- バッテリーパックを分解しないでください。
- バッテリーパックの近くで工具やその他金属を使用する場合、端子の接触、短絡に注意してください。感電や火災の発生の恐れがあります。
- 使用時間が極端に短くなったバッテリーは使用しないでください。
- 周囲温度が 5℃未満、あるいは周囲温度が 40℃以上ではバッテリーパックを使用・充電・保管しないでください。破裂や火災の恐れがあります。
- バッテリーパックは一般家庭ゴミとして捨てないでください。ゴミ収集車内などで破壊されて短絡し、発火、発煙し事故の原因になる恐れがあります。



指示

- 本品はリチウムイオンバッテリーを使用しています。リサイクル可能な貴重な資源ですので、不要になった場合は下記に従いリサイクルを行ってください。

## バッテリーパックのリサイクルについて



注意



指示

- ご使用済みのバッテリーパックは、分解せずにそのまま最寄りのリサイクル協力店または、各自治体にご確認ください。
- 充電式電池の回収・リサイクルおよびリサイクル協力店については、一般社団法人 JBRC ホームページ <https://www.jbrc.com> を参照してください。

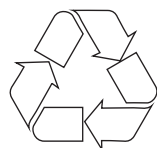

Li-ion20

# 安全ラベル



## STOP

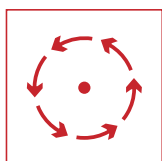

鋭利なブレードは、電源がオフになった後も回転し続けます。回転が停止するまでお待ちください。



怪我の危険があります。回転するブレードに手や足を近づけないでください。



モーターが作動しているときは、本機の下や中に手や足を入れしないでください。刈取る前に、ブレードによって弾かれる可能性のある物は取除いてください。



雨の日には使用しないでください。

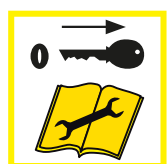

点検整備をする際は、必ずセキュリティキーを抜いてください。本機から離れる際は、必ずセキュリティキーを抜いてください。



子供やペットを近づけないでください。

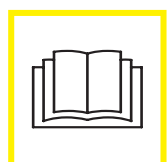

取扱説明書を必ずお読みになり理解してからご使用ください。

## 主要諸元

モデル名	HG-M8275
モーター	350W 最大 600W
無負荷回転数	6000/min <sup>-1</sup>
定格電圧	18V
バッテリー	リチウムイオンバッテリー
バッテリー容量	2.0Ah
充電電源(充電器) 入力	AC100-240V 50/60Hz
充電電源(充電器) 出力	DC21V 1.0A
充電時間	約 4.5 時間 (バッテリーが空状態から充電を開始した場合)
連続使用時間(無負荷状態) ※ 1	最大約 30 分
芝刈範囲(満充電時)	約 17m <sup>2</sup> (約 5 坪)
刈高	約 25-48mm 3 段階
刈幅	約 210mm
騒音レベル	66dB
サイズ(幅×長さ×高さ)	330 × 1450 × 180mm (※高さは刈高調整レバーを含まず)
重量	4.7kg (バッテリー含まず)

※ 1 満充電にした場合。使用環境やバッテリーの状態により変わります。

実際の使用時間は、芝の伸び方・芝目等条件によりブレードに負荷がかかるため、使用時間は短くなります。

◎ハイガーは、顧客満足度 100%を目指し、日々製品(部品やカラーも含め)の改良を行っています。

そのため、予告なく仕様を変更する場合があります。

また、取扱説明書に最新情報が反映されない場合があります。ぜひご理解・ご了承ください。



# 梱包部品一覧

1. ユニットとすべてのアクセサリを慎重に箱から取出し、全てのユニット・アクセサリに不足・問題がないことを確認してください。
2. 製品を注意深く点検し、輸送中の損傷がないことを確認してください。万が一損傷が見受けられた場合は、運送会社に1週間以内に連絡をしてください。
3. 梱包材を慎重に検査し、使用する前に廃棄しないでください。不足している場合は、お手数ですが弊社までご連絡ください。

## 警告

不足しているものがある場合は、不足している部品を入手するまで使用しないでください。

A. 本体



B. ハンドルバー



C. ハンドル



D. バッテリーパック



E. 充電器



※製造時期により部品の形状、内容物が変更になる場合や本体に取付済みの場合があります。

# 各部の名称



# 準備

## 充電の仕方

お買い上げ時には満充電になっていないので、ご使用前に必ず充電をしてください。

**1** バッテリーパックに充電器のプラグを挿入します。



**2** 充電器の電源プラグをコンセントに挿入すると、充電器ランプが「赤」点灯します。



**3** 充電が完了すると「緑」点灯に変わります。約 4.5 時間で満充電になります。

## ⚠ 注意

- 充電時間は、バッテリーの状態や温度等により異なります。
- 充電は、室温 5～35℃の範囲で行ってください。
- 充電中に、バッテリーパックや充電器が温かくなりますが異常ではありません。
- 本機使用後は、速やかに充電を行ってください。
- 長期間（2週間以上）充電せずに放置した場合は、必ず充電をしてからご使用ください。

# 準備

## ハンドルとハンドルバーの接続

ハンドルバーにハンドルを取付けます。



- 1** ハンドルバーにハンドルを挿入します  
① ①と①、②と②、③と③を合わせて挿入します。

ハンドル



ハンドルバー

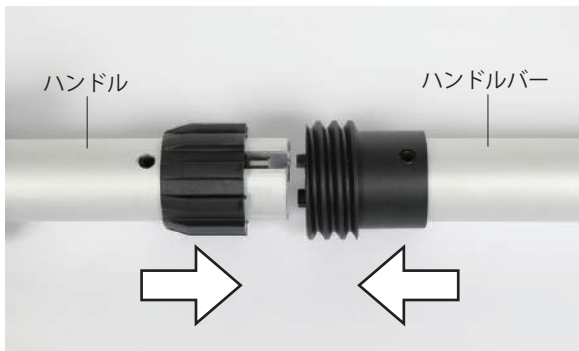

- 2** スリーブを締付けます。

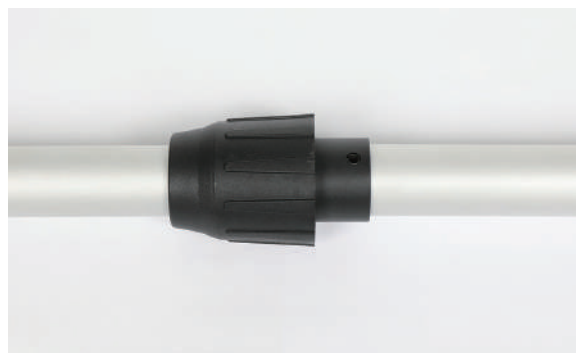
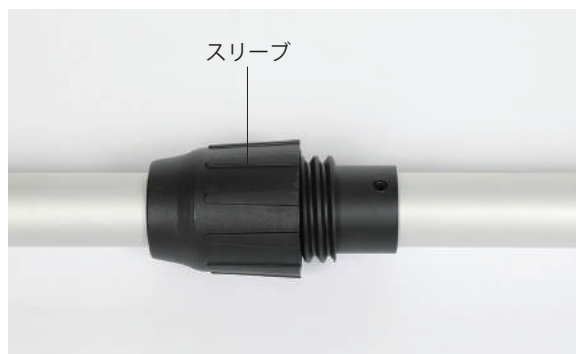

**!** 注意

ハンドルとハンドルバーは確実に挿入してください。取付けがあまりいと作動しません。

# 準備

## ハンドルバーと本体の接続

ハンドルバーマウントにハンドルバーを取付けます。

- 1 ハンドルバーマウントの凹部とハンドルバーの凸部を合わせて挿込みます。

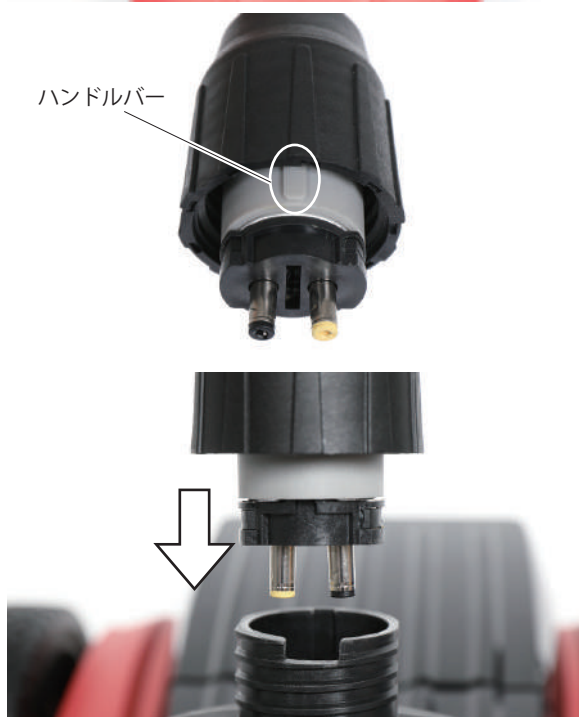

- 2 スリーブを締付けます。



### ⚠ 注意

ハンドルバーとハンドルバーマウントは確実に挿込んでください。取付けがあまいと作動しません。

# 取扱い

## ハンドルの角度について

ハンドルは、角度約 20 ～ 60° の範囲でのみ操作が可能となります。

- 1 ハンドルを約 60°より立てると「カチッ」と鳴り、芝刈り動作を停止します。



- 2 ハンドルを約 20°より倒すと「カチッ」と鳴り、芝刈り動作を停止します。



- 3 ハンドル角度約 20 ～ 60° の範囲でご使用ください。



### ⚠ 注意

一度停止した場合、ハンドルを動作範囲内に戻しても動作はしません。芝刈りを開始するには、再度スタート手順を行う必要があります。

## 刈高調整について

刈高調整は約 25 ～ 48mm の範囲で 3 段階の調整が可能です。

### ■調整の仕方

- 1 刈高調整レバーを矢印①方向に引出しながら、希望高さ位置にスライドさせます。



### ⚠ 注意

刈高調整は、ゆっくり丁寧に行ってください。乱暴に扱おうと破損の恐れがあります。

# 取扱い

## バッテリーパックの取付け取外し

### ■取付け

- 1 バッテリーカバーを開きます。



- 2 満充電にしたバッテリーパックを、バッテリーホルダーに「カチッ」と音がするまで挿入します。



- 3 バッテリーカバーを閉じます。

### ■取外し

- 1 バッテリーカバーを開きます。
- 2 バッテリーパックのリリースボタンを押しながら引抜きます。



# 取扱い

## 電源 ON/OFF の仕方

安全キーを挿込み、満充電のバッテリーパックをバッテリーホルダーセットします。

- 1 ハンドルの角度を約 20 ~ 60°の範囲にします。



- 2 スタートボタンを押しながら安全バーを握るとモーターが始動します。両手でしっかり安全バーを握ります。



- 3 安全バーを放すと停止します。



### 警告

安全バーを放すとモーターは停止しますが、ブレードは急には停止せずに回転し続けます。十分ご注意ください。

## 安全キーについて

安全キーを抜くことで、子供や第三者が不用意に操作できないよう安全に設計されています。

- 1 抜き差しは確実に行ってください。





# 運転操作の仕方

## 警告

- 本機は、芝刈りのみにご使用ください。花の咲く牧草地、野生の牧草地、および雑草の多い草が生い茂った芝生はご使用できません。
- 使用前に部品に損傷がないか十分点検し、正常に作動するか、また所定機能を発揮するか確認してください。
- 雨や水に濡れる場所では、使用しないでください。
- 石、鉄くずなどの多い場所や揮発性可燃物、腐蝕ガスのある場所では使用しないでください。
- 作業中は、子供を近づけないでください。作業員以外、本機へ近づけないでください。けがの恐れがあります。
- 正しい操作を知らない人、子供、妊娠中の方には操作をさせないでください。
- 未成年者の単独使用は禁止です。監督下で作業してください。
- 成年者でも、操作の仕方がよく分からない場合は、独自の使用をしないでください。
- 運転中に回転部及び可動部に手や足及び衣類を絶対に近づけないでください。触れると巻き込まれ重大な事故の恐れがあります。
- 運転中 / 使用直後は、モーター部は非常に高温になっていますので、手を触れないでください。
- 身体の調子が悪いときや、判断力に影響するような酒類、薬物を服用しているときは、使用しないでください。
- 夜間、悪天候時、霧の発生時など、視界が良くないときは使用しないでください。
- 足元が滑りやすい、転倒しやすい場所では使用しないでください。
- 15°以上の急傾斜地では使用しないでください。
- 安全バーを固定しないでください。

## 注意

- 水平で安定している所でご使用してください。
- 作業に適した服装を心がけてください。防護めがね、防塵マスク、手袋を着用してください。
- 芝生が湿っている時は、本機を操作しないでください。
- 作業中に異物に当たったり、異物が絡んだりした場合には、速やかに安全バーを放し、回転部が完全に停止してからバッテリーパックを外し、異物を除去し、異常がないか調べてください。異常があった場合には、完全に補修した後でなければ本機を再始動しないでください。
- 石、コンクリート、金属、など硬質な物がある場所では使用しないでください。

## 刈込み作業

### 刈込みのポイント

一度に刈高を低くせず、徐々に低くするときれいに刈取ることができます。

- 1** バッテリーパックを満充電にします。
- 2** 刈高調整レバーを矢印①方向に引出しながら、希望高さ位置にスライドさせます。



- 3** バッテリーカバーを開き、安全キーを奥までしっかり挿入します。

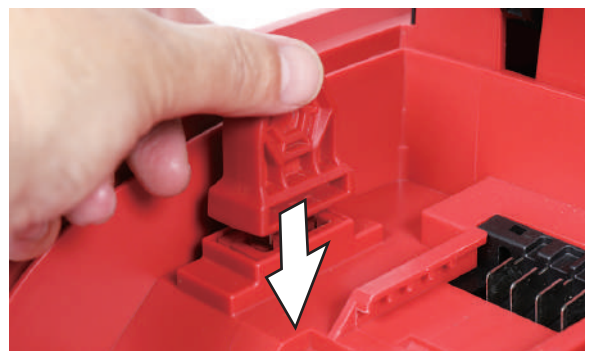

# 運転操作の仕方

- 4 バッテリーパックを、バッテリーホルダーに「カチッ」と音がするまで挿込みます。



- 5 バッテリーカバーを閉じます。
- 6 ハンドルの角度を約 20 ~ 60°の範囲にします。



- 7 スタートボタンを押しながら安全バーを握るとモーターが始動します。



- 8 回転が安定したら、前へ刈始めます。



## 警告

安全バーを紐で縛ったり、クリップで固定したりしないでください。大変危険です。



## 注意

刈取った芝がハウジング内に溜まったり、ブレードに負荷がかかるとモーターが停止します。その場合は芝を取除き（手で取除かずに棒などで取除く）、再スタートをしてください。



# 運転操作の仕方

## 上手な芝刈りの仕方

### ■徐々に刈高を下げる

日をおいて徐々に刈高を低くすることで、芝生を傷めずにきれいに刈れます。また、芝刈機にも負荷をかけません。その際、毎回刈る方向を変えて重ね刈りすることできれいになります。

### ■刈るスピードはゆっくり

早すぎるときれいに刈れません。また、詰まりやすくなります。目安として、1mを3～4秒くらいで進むときれいに刈れます。

### ■濡れた芝生は刈らない

濡れた芝生は刈れません。乾いてから刈ります。

## 刈込み中に停止したら

バッテリーの消耗、刈込み速度が早すぎる、ハウジング内に芝が満杯になりブレードに負荷がかかっている、異物や蔓の絡まり、ハンドルバーや安全キーの緩みなどが考えられます。

**1** モーター音が徐々に弱くなったらバッテリーの消耗です。充電をしてください。

**2** 刈込み速度が早すぎると、処理が追いつかずに詰まりやすくなります。減速を感じたら、一旦バックし、回転が安定したらまた前進をすると解消する場合があります。



**3** 振動によりハンドルバーや安全キーの緩みがないかご確認ください。

**4** ハウジング内に芝が溜まり、ブレードに負荷がかかった状態です。本体を少し持ち上げ芝を排出してから再スタートをしてください。



## 坂の上で操作する場合



15°を超える傾斜の坂の上で、芝を刈らないでください。

**1** 坂の上で上下に移動せず、同じ高さで草を刈るようにします。坂の上で方向を変えるときは、転倒に十分注意してください。

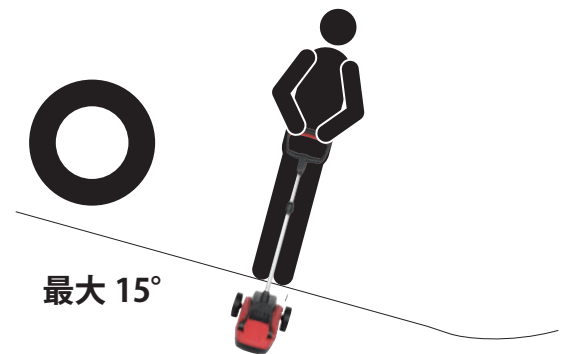
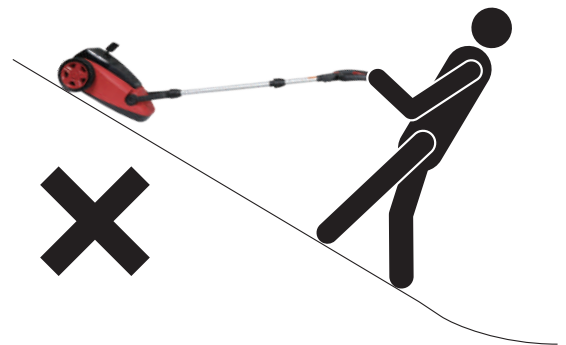

**2** 足元が安定していることを確認します。バランスを崩したときは、直ちに安全バーを放してください。

# 運転操作の仕方

## 刈込み作業の終了

- 1 安全バーから手を放します。
- 2 バッテリーカバーを開き、バッテリーパックを引抜きます。



- 3 ハウジング内やブレード、本体等に付着した芝カスを取除きます。
- 4 本体やハンドルバーなどが汚れた場合は、薄めた中性洗剤を使用して水拭きしてください。その後、乾いた布で水分が残らないように拭き取ってください。
- 5 安全キーを抜取り、安全な場所に保管してください。



- 6 バッテリーパックを満充電にします。
- 7 長期間使用しない場合でも、3ヵ月に1回はバッテリーパックを充電してから保管してください。
- 8 子供の手の届かない安全で、乾燥した場所に保管してください。

# お手入れの仕方

## 本体・ハンドル等のお手入れ

### 警告

必ずバッテリーパックを取外してからお手入れを行ってください。

### 注意

- 洗剤、シンナー、ベンジン、漂白剤、アルコールなどは使用しないでください。変色やひび割れの原因になります。
- ドライヤーなどの熱風を当てないでください。変形や故障の原因になります。

**1** ブレードやハウジングには、多くの細かい芝などが付着しますので、使い古しの歯ブラシやエアツール等で汚れや付着物を吹き飛ばし、布で拭き取ります。(手袋着用をお願いします)  
ブレード等に芝が付着したまま放置すると、固着し作動しなくなったり、モーターに負荷をかけてしまいます。

**2** ブレードや軸部分、その他可動部分に潤滑剤やグリスを塗布します。

**3** 本体やハンドルバーに付いた芝やホコリなどをきれいに取除きます。次回気持ちよく使用できるように毎回お手入れをしてください。

### 注意

- 水洗いは、絶対に行わないでください。故障の原因になります。
- プラスチック製部品やハンドルの清掃には、強力な洗剤や溶剤を使用しないでください。
- アルコール類・シンナー・ベンジンなどは使用しないでください。故障・破損の原因になります。
- ブレードやハウジングをお手入れする場合は、必ず手袋を着用してください。

## 保管

### 注意

- 雨風の当たるところには保管しないでください。
- 子供の手の届くところには保管しないでください。

**1** 保管する前に本機のお手入れをします。

**2** 本機を保管するときは、モーターが熱くなっていないことを確認します。

**3** バッテリーパックを取外します。

**4** 取外したバッテリーパックは満充電にします。バッテリーは自然放電をしますので、長期間使用しない場合でも、3カ月に1回は充電をしてください。

**5** 子供や第三者に不用意に操作されないように安全キーを抜きます。(紛失しないよう管理をお願いします。)

**6** ハンドルバーを立てた状態で保管するか、ハンドルバーを取外して梱包箱に入れて保管してください。



# 点検・整備の仕方

## 警告

- 安全を確保し作業を行ってください。
- 点検、清掃時は、必ずバッテリーパックを抜いてください。
- 改造、分解は絶対行わないでください。安全性・信頼性が低下したり故障の原因になります。また、当社の保証サービスは一切受けられなくなります。
- 破損した部品交換や修理は、取扱説明書の指示に従ってください。取扱説明書に指示されていない場合は、お買い求めの販売店に修理を依頼してください。修理の知識や技術のない方が修理しますと、十分な性能を発揮しないだけでなく、事故やけがの原因になることがあります。

## ブレードの交換

### 警告

- 交換は専用ブレードのみを使用してください。
- ブレードに触れるときは、厚い手袋を着用するか、ブレードの周りに布を巻きつけてください。

■使用工具：10mm のめがねレンチ

**1** ブレードが完全に停止していることを確認します。

**2** バッテリーパックを抜取ります。



**3** 本体を逆さまにします。



### 注意

逆さまにする際は、刈高調整レバーを破損しないようご注意ください。

**4** 厚手の手袋をし、布などをブレードに巻きつけ動きを止め、めがねレンチでナットを取外します。(反時計回りで緩めます。)



**5** ブレードを外します。(手袋を着用してください。)

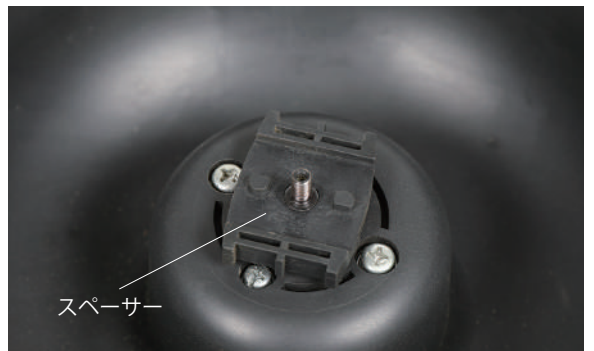

**6** 新しいブレードセットを用意し、取付けと逆の手順で取付けます。



**7** ブレードは矢印の刻印がある方を上にし、スペーサーの爪部と溝を合わせます。

**8** ワッシャを取付け、めがねレンチで時計回りに締付けます。

## 故障かな？と思ったら

症状	原因	対処
電源が入らない（動作しない）	バッテリーが消耗している	充電をする（P.11 参照）
	バッテリーパックがしっかり挿込まれていない	「カチッ」と鳴るまでしっかり挿込む
	安全キーが抜けている、緩んでいる	しっかり奥まで挿込む
	モーターの過熱により保護装置が働いている	温度が下がってから電源を入れ直す
刈作業をすると停止する	バッテリーが消耗している	充電をする（P.11 参照）
	草・蔦や紐などが絡まっている	バッテリーパックか安全キーを取外し、草・蔦や紐などを取除く
	刈取った芝がハウジング内に溜まっている	バッテリーパックか安全キーを取外し、刈取った芝を取除く
	ブレードの刈高が低すぎて抵抗になっている	刈高を上げる（P.14 参照）
	芝が濡れている	乾いたときに作業をする
	安全キーが振動で抜けている、緩んでいる	しっかり奥まで挿込む
	バッテリーパックまたは本体が熱くなっている	約 10 分間冷却する
芝を均一に刈取れない	地面に凹凸がある	凹みに目土を入れ凹凸を極力なくしてから刈込む
	ブレードの刈高が低すぎて抵抗になりムラになっている	刈高を上げて徐々に低くする
	一度に刈取ろうとしている	はじめは刈高を上げて刈取り、次に刈高を下げて方向を変えて刈取る
本機を押すことが困難	芝が高すぎるか、ブレードの高さが低すぎて抵抗になっている	刈高を上げ、本機を前後に動かす
	刈取った芝がハウジング内に溜まっている	バッテリーパックか安全キーを取外し、刈取った芝を取除く
	芝が濡れている	乾いた時に作業をする
本機の振動が高すぎる	ブレードのバランスが取れていないか、摩耗している	ブレードの交換（P.22 参照）

## 消耗品・部品一覧

商品名	商品コード	
ブレード	hg-m8275-p01n	
安全キー	hg-m8275-p02n	
バッテリーパック	hg-m8275-p03n	
充電器	hg-m8275-p04n	

使用することで消耗する部品または劣化する部品は全て保証適用外となります。

ゴムを使用する部品、皮を使用する部品、樹脂を使用する部品、スポンジ類、紙類、パッキン類、ギア・ベアリング等の干渉する部品、ボルト、ナット、ヒューズ、モーターブラシ、チェーン、バルブ内部の部品、バネ、潤滑油、燃料、作動油、刃または先端部品、シャープン等の緩衝部品、ワイヤ、バッテリー、点火プラグ等

★上記消耗品・部品をご注文の場合は、下記各サイトよりご注文ください。



本店サイト  
<https://www.haigeshop.net/>

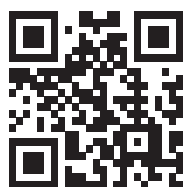

楽天サイト  
<https://www.rakuten.co.jp/haige/>



ヤフーサイト  
<https://store.shopping.yahoo.co.jp/haige/>

※電話や FAX でのご注文は、誤発注・誤発送を回避するため、受付けておりません。  
 ご迷惑・ご不便をおかけしますが、ご理解・ご協力をお願いいたします。





本規約は、ハイガー（以下「弊社」とする）を経由して販売させていただいた該当商品に関して保証する内容を明記したものです。弊社商品には商品保証書等は同梱しておりません。お客様の購入履歴や保証情報は弊社にて管理・保管しておりますのでご安心ください。返送いただく場合商品を再梱包していただく必要がございますので、梱包材はお捨てにならないようお願いいたします。

## 1. 保証の期間

商品発送日（ご来店引取の場合ご来店日）から1年間といたします。業務用・営業用として使用される場合、保証期間は6ヵ月といたします。保証期間を超過しているものについては、保証の対象外となり有償対応となります。商品発送日より7日以内の初期不良にあたる場合、送料・手数料弊社負担にて対応いたします。

## 2. 保証の適用

- ・お買い上げいただいた弊社商品を構成する各部品に、材料または製造上の不具合が発生した場合、本規約に従い無料で修理いたします。（以下、この無料修理を「保証修理」とする）往復送料や出張修理を行った場合の出張料は、お客様のご負担となります。
- ・保証修理は、部品の交換あるいは補修により行います。保証修理で取り外した部品は弊社の所有となります。
- ・本規約は、第一購入者のみに有効であり、譲渡することはできません。ご購入された年月日、販売店、商品、製造番号の特定ができない場合、保証が受けられない可能性があります。
- ・本規約の対象となる商品とは、日本国内で使用し故障した商品とします。日本国外に持ち出した時点で保証は無効となります。

## 3. 保証適用外の事項

- (1) 純正部品あるいは弊社が使用を認めている部品・油脂類以外の使用により生じた不具合
- (2) 保守整備の不備、保管上の不備により生じた不具合
- (3) 一般と異なる使用場所や使用方法、また酷使により生じた不具合
- (4) 取扱説明書と異なる使用方法により生じた不具合
- (5) 示された出力や時間の限度を超える使用により生じた不具合
- (6) 弊社が認めていない改造をされたもの
- (7) 地震、台風、水害等の天災により生じたもの
- (8) 注意を怠った結果に起きたもの
- (9) 薬品、雨、雹、氷、石、塩分等による外から受ける要因によるもの
- (10) 使用で生じる消耗や時間の経過で変化する現象（退色、塗装割れ、傷、腐食、錆、樹脂部品の破損や劣化等）
  - (11) 機能上影響のない感覚的な現象（音、振動、オイルのにじみ等）
  - (12) 弊社または弊社が認めているサービス店以外にて修理をされた商品
  - (13) 使用することで消耗する部品または劣化する部品（ゴムを使用する部品、皮を使用する部品、樹脂を使用する部品、スポンジ類、紙類、パッキン類、ギヤ・ベアリング等の干渉する部品、ボルト、ナット、ヒューズ、モーターブラシ、チェーン、バルブ内部の部品、バネ、潤滑油、燃料、作動油、刃または先端部品、クラッチ、シャーペン等の緩衝部品、ワイヤ、バッテリー、点火プラグ等）
  - (14) 保証修理以外の、調整・清掃・点検・消耗部品交換作業等
  - (15) 商品を使用できなかったことによる損失の補填（休業補償、商業損失の補償、盗難、紛失等）

## 4. 別扱いの保証

部品メーカーが個別に保証している部品については部品メーカーの保証が適用されます。

## 5. 保証修理の受け方

まずはお問い合わせフォームにて弊社へご連絡ください。  
またはお近くの修理協力店へご連絡をしてください。  
症状・使用状況を伺いし、お手順方法をご案内させていただきます。

## 6. 注意事項

- ・動作点検を行ってから出荷しておりますので、燃料やオイル、水分が残っていたり、多少の傷や汚れ等が付いている場合があります。
- ・部品の在庫がない場合、お取り寄せにお時間をいただくことがあります。
- ・仕様変更などにより同時交換部品が発生する可能性があります。
- ・仕様変更などによりアッセンブリーでの供給しできない場合があります。
- ・生産終了品につきましては、部品供給次第で修理不可能な場合があります。
- ・無在庫転売（送り先が毎回違う購入者）の場合、転売者より購入した商品の場合、保証は無効となります。また発覚次第転売者への措置を取らせていただきます。

- アフターサービスについて■
1. 販売機種が対象となります。※弊社で商品をお買い上げの方に限らせていただいております。
  2. 生産終了品につきましては、部品供給次第で修理不可能な場合があります。
  3. 保証期間（1年間）を過ぎたものは、保証期間内におけるご使用回数に関係なく、すべて有償となります。
  4. 修理の際の往復の送料はすべてお客様ご負担となります。
  5. 修理協力店へご依頼の際は、直接修理協力店に修理代をお支払いください。

# お客様ご相談窓口

## 故障部品をお客様で交換される場合

まず、ご購入された店舗にご連絡をしてください。  
保証期間内は消耗品を除き、壊れた部品は弊社で保証致します。  
その際に生じる**往復の送料は全てお客様のご負担**となります。

### お客様



①故障の状況をメールでご連絡ください。また、故障箇所の写真等を、メールに添付してください。



④送料お客様ご負担で、代替部品を発送致します。

### ハイガーまたは販売・修理店

- ②受付
- ③故障内容の確認

## 故障部品をメーカーで修理する場合

弊社にご連絡をしてください。  
保証期間内は消耗品を除き、壊れた部品は弊社で保証致します。  
その際に生じる**往復の送料、また修理工賃は全てお客様のご負担**となります。

### お客様



①故障の状況をメールでご連絡ください。また、故障箇所の写真等を、メールに添付してください。



⑤お見積り提示。

⑧送料お客様ご負担で、故障品を発送いたします。

### ハイガー

- ③受付
- ④故障内容の確認
- ⑥お見積り了承
- ⑦故障装置の修理

## 故障部品を販売・修理店で修理する場合

まず、ご購入された販売・修理店にご連絡をしてください。  
保証期間内は消耗品を除き、壊れた部品は弊社で保証致します。  
その際に生じる**往復の送料、また修理工賃は全てお客様のご負担**となります。  
遠方の場合の出張修理や引取り修理は、別途料金が発生致します。

### お客様



①故障の状況をメールでご連絡ください。その際、持ち込み修理\*1か、引取り修理\*2か、出張修理\*3かを相談させていただきます。



⑤持ち込み修理の場合、修理完了後ご来店ください。引取り修理の場合は、修理完了後お届け致します。  
※ご希望に応じて相談させていただきます。

### 販売・修理店

- ②受付
- ③故障内容の確認
- ④故障装置の修理

\*1 お客様ご自身が販売・修理店に製品を持ち込むことをいいます。  
\*2 販売・修理店がお客様のご自宅まで製品を引き取りに行くことをいいます。  
\*3 販売・修理店がお客様のご自宅まで行き、その場で修理を行うことをいいます。

### ■保証適用について■

- ・本商品が対象となります。
- ※ただし、以下の場合は保証適用外となります。
- ・お客様のメンテナンス・確認不足等によるもの。
- ・人為的による破損等。
- ・運送会社など、第三者により生じた支障。
- ・弊社が故意・過失・他、正常のご使用に反して生じたと判断する全ての支障。

### ■保証期間について■

- ・商品が出荷された日・お渡し（ご来店時）から1年間となります。業務用として使用される場合、保証期間は6ヶ月といたします。

◎詳細は「保証内容について」ページをご確認ください。

### ■初期不良について■

- ・初期不良期間は、ご使用回数に関係なく商品発送日より7日以内とさせていただきます。
- ・商品受領後、1週間以内にご連絡ください。
- ※無償修理又は無償交換のいずれかを弊社判断にて、ご対応させていただきます。
- ・修理協力店にご依頼の際は、修理工賃・部品代・送料は当社が負担させていただきます。

### ■消耗品について■

- ・消耗品につきましては、初期不良以外はすべて有償となります。

## 修理、部品に関するご相談

修理依頼される時は、下記を事項ご連絡ください。

- ①ご注文番号
- ②商品名
- ③商品の型番
- ④故障の状況
- ⑤購入サイト、年月日
- ⑥お名前
- ⑦ご住所
- ⑧電話番号

## 修理、使い方などのご連絡窓口

お手数ですが、今一度本取扱説明書を熟読し、弊社のサイトや動画等を見ていただき、問題が解決しない場合は、下記までお問い合わせください。



.....  
年中無休受付  
.....  
※年末年始等除く

カスタマー・サポート・センター  
お問い合わせ窓口

<https://haige.jp/c/>



# 販売・修理店

販売・修理店は随時増えています。

販売・修理店により修理対応機械が異なりますので、最新情報は下記サイトをご覧ください。

本店サイト▶<https://www.haigeshop.net/html/page3.html>

楽天サイト▶<https://www.rakuten.ne.jp/gold/haige/support/repair/shop/>

ヤフーサイト▶<https://shopping.geocities.jp/haige/after.html>

※ハイガーは、顧客満足度100%を目指し、日々製品(部品やカラーも含め)の改良を行っています。  
そのため、予告なく仕様を変更する場合があります。  
また、取扱説明書は、製品製造時の最新版を同梱していますが、内容は随時改訂していますので、  
最新版は以下のサイトよりご確認ください。

## 「製品のお困り事」は、カスタマー・サポート・センターへ。

「製品が利用できない」、「故障かな?」、「修理をしたい」、「パーツを購入したい」など、  
下記カスタマー・サポート・センターへ、お問い合わせください。



〒370-0603  
群馬県邑楽郡邑楽町中野5298-1  
ハイガーオフィシャル 検索  
<https://haige.jp/>



.....  
**年中無休受付**  
.....

※年末年始等除く



カスタマー・サポート・センターお問い合わせ窓口

<https://haige.jp/c/>

