

取扱説明書 改訂版③

ハイブリッドエアコンプレッサー バッテリー/AC電源共用

HG-DC1090BT 5Lタンク

初めてお使いになる方、他社製品を使用し慣れている方

ご使用前に、必ず取扱説明書をお読みにになり、
内容を理解してからお使いください。

【エア釘打ち機をご検討の方へ】

エア釘打ち機を本コンプレッサーに接続して使用する場合は、
エア釘打ち機について銃砲所持許可が必要になります。
取得手順や、銃刀法に関してはお近くの警察署までお問い合わせください。

★バッテリー、充電器は付属されていません。
別途お買い求めください。



このQRコードを
読み取ることで、
本製品の運転の仕方などを
動画でご覧いただけます。



目次

はじめに	3
安全上のご注意 製品を長くご愛顧いただくために	
安全にお使いいただくために	4
エアコンプレッサーに係る安全事項	4
主要諸元	5
付属品一覧	6
各部の名称	7
組立て	8
ハンドルの取付け	8
エアフィルタの取付け	8
エアホースの取付け	8
エアホースの取外し	9
取扱い	10
バッテリーの取付け	10
バッテリーの取外し	10
バッテリーアタッチメントの取付け	11
バッテリーの取外し (ハイコーキ製)	11
バッテリーアタッチメントの取外し	11
運転操作の仕方	12
操作方法	12
作業を終了する場合	14
エアフィルタについて	15
圧抜きセンサについて	15
安全弁について	15
レギュレータの使用方法	15
点検・整備の仕方	16
エアフィルタのエLEMENT清掃	16
安全弁について	16
各部の取付けネジの点検	16
修理について	16
お手入れの仕方	17
水を抜く	17
清掃	17

長期間使用しない時	18
操作パネルエラー表示のご案内	19
故障かな?と思ったら	20
消耗品一覧	21
FAX お見積り・注文用紙	22
保証内容について	23

はじめに

このたびはエアコンプレッサーをお買い上げいただき誠にありがとうございます。
安全に正しくお使いいただくために、ご使用前にこの取扱説明書を必ずお読みください。

誤った使い方をされますと重大な事故につながる恐れがあります。
この取扱説明書を熟読しご理解してからご使用ください。
また、各ページの警告・注意事項も飛ばさず、必ずお読みください。

安全上のご注意

※お使いになる人や他人への危害・財産への損害を未然に防ぐため、必ずお守りいただくことを説明しています。
※誤った取扱をした場合に生じる危険とその程度を次の区分で説明しています。

- 表示と意味をよく理解してから、本文をお読みください。
- お読みになった後は、お使いになる方がいつでも見ることができる所に、必ず保管してください。
- すべて安全に関する内容です、必ずお守りください。



警告

誤った取扱をした時に、死亡や重傷に結びつく可能性のあるもの。



注意

誤った取扱をした時に、軽傷または家屋・財産などの損害に結びつくもの。



禁止

取扱においてその行為を禁止します。



指示

指示に基づく行為を強制します。



製品を長くご愛顧いただくために

取扱説明書に従った正しい取扱や定期点検、保守を行ってください。
注意事項に従わず何らかの損害・故障が発生した場合、保証の対象外となりますのでご注意ください。



安全にお使いいただくために

エアコンプレッサーに係る安全事項

⚠ 警告

 禁止	<ul style="list-style-type: none">・本製品は、空気の圧縮のみにご使用ください。・本製品に接続するエアホースやエアツールは、必ず使用圧力の範囲内で使用してください。・改造、分解は絶対行わないでください。安全性・信頼性が低下したり故障の原因になります。また、当社の保証サービスは一切受けられなくなります。・雨や水に濡れる場所では、使用しないでください。・日光が当たる場所では使用しないでください。・木くずやごみ、ほこりの多い場所では使用しないでください。・揮発性可燃物、腐蝕ガスのある場所では使用しないでください。・操作中は、子供を近づけないでください。操作者以外、本製品へ近づけないでください。けがの恐れがあります。・エアタンクに空気を充填したまま、長時間、直射日光に当てたり、高温になる場所に置かないでください。・エアタンク内の圧縮空気を抜く時は、排出口に物を置いたり、身体を近づけたりしないでください。・圧縮空気を人や動物に向けて吹かないでください。・エアタンクに圧縮空気を充填したまま、エアホースを外さないでください。・運転中/使用直後は、モータ/シリンダ部及び配管部は非常に高温になっていますので、手を触れないでください。・身体の調子が悪い時は、判断力に影響するような酒類、薬物を服用して使用しないでください。
 指示	<ul style="list-style-type: none">・本製品をご使用になる前に、この取扱説明書をよく読み、理解したうえで正しく取り扱ってください。・電源は、必ず交流単相100V、定格15Aのコンセント又は、指定のバッテリーを使用してください。・使用しない時、点検、清掃時は、必ずコンセントから電源プラグ、バッテリーを抜いてください。・使用前に部品に損傷がないか十分点検し、正常に作動するか、また所定機能を発揮するか確認してください。・使用中に異常音、異常振動があった時は、直ちに使用を中止し、点検、修理を行ってください。・部品交換は、純正部品を使用してください。・破損した部品交換や修理は、取扱説明書の指示に従ってください。取扱説明書に指示されていない場合は、お買い求めの販売店に修理を依頼してください。 修理の知識や技術のない方が修理しますと、十分な性能を発揮しないだけでなく、事故やけがの原因になることがあります。・可動部分の位置および締め付け状態、部品の破損、取付け状態、その他動作に影響を及ぼす全ての箇所異常がないか確認してください。・使用するエアツールの最高使用圧力を超えないように使用してください。

⚠ 注意

 禁止	<ul style="list-style-type: none">・延長コードをやむを得ず使用する場合は、公称断面積2mm²以上のコードを10m以下で全て引き伸ばして使用してください。延長コードを点検し、損傷している場合には使用しないでください。・本製品で使用するコンセントを他の機器と一緒に使用しないでください。・周囲温度が、40℃以上になる場所では使用しないでください。・強酸性、強アルカリ性の薬剤やシンナー、ガソリン、ベンジン等は絶対に使用しないでください。
 指示	<ul style="list-style-type: none">・水平で安定している所でご使用してください。・運転中は、エアフィルタを必ず取り付けてください。・ご使用後は、ドレインコックを開き、エアタンク内の圧縮空気、水を排出してください。・圧縮空気に水分が混入する場合があります、塗装作業を行う場合は、ドレンフィルタを取り付けてください。・作業に適した服装を心がけてください。防護メガネ、防塵マスク、防音保護具を着用してください。・子供の手の届かない安全で、乾燥した場所に保管してください。

バッテリー、充電器に係る安全事項 **★バッテリー、充電器は付属されていません。別途お買い求めいただき、取扱説明書を必ずお読みください。**

⚠ 警告

 禁止	<ul style="list-style-type: none">・充電中は発生したガスに引火し爆発することがあります。火気を近づけず通気の良い場所で充電してください。・必ず専用充電器で充電してください。自動車等の充電器を使用しないでください。・バッテリー、充電器を分解しないでください。・バッテリーの近くで工具やその他金属を使用する場合、端子の接触、短絡に注意してください。 感電や火災の発生の恐れがあります。・使用時間が極端に短くなったバッテリーは使用しないでください。・周囲温度が10℃未満、あるいは周囲温度が40℃以上ではバッテリーを使用・充電・保管しないでください。破裂や火災の恐れがあります。・その他、詳細はご購入のバッテリー、充電器の取扱説明書をご覧ください。
--	--

主要諸元

	HG-DC1090BT
モデル名	
電源(AC 電源)	交流100V 50/60Hz
電源(バッテリー)	市販のリチウムイオンバッテリー (マキタ製バッテリー18V6.0Ah) ※付属していません。
出力	510W
タンク容量	5L
最高圧力	0.9MPa
再起動圧力	0.79MPa
設定圧力	0.14~0.9MPa
吐出空気量	40(0.6MPa時)(L/min)
充填時間	タンク満タンまで約70秒
連続使用時間(バッテリー)	最大約14分 (18V6.0Ahのバッテリーを満充電にした場合) ※1
カップラー接続口	1/4
圧抜きセンサ	○
サイズ	290×250×485mm
重量	11kg

※1. 空のタンクを満タン(0.9MPa)にし、再起動がかかる0.79MPaまでエアを吐出し、最高圧力0.9MPaまで上がったら、再度0.79MPaまでエアを吐出を繰り返した時の時間です。

バッテリーの状態、エアツールにより連続時間は変わりますので、あくまで目安となります。

【エア釘打ち機をご検討の方へ】

エア釘打ち機を本コンプレッサーに接続して使用する場合は、エア釘打ち機について銃砲所持許可が必要になります。取得手順や、銃刀法に関してはお近くの警察署までお問い合わせください。

◎ハイガー産業は、顧客満足度100%を目指し、日々製品(部品やカラーも含め)の改良を行っています。

そのため、予告なく仕様を変更する場合があります。

また、取扱説明書に最新情報が反映されない場合があります。ぜひご理解・ご了承ください。

付属品一覧

1. ユニットとすべてのアクセサリを慎重に箱から取出し、すべてが完全であることを確認してください。
 2. 製品を注意深く点検し、輸送中の損傷がないことを確認してください。万が一損傷が見受けられた場合は、運送会社に1週間以内に連絡をしてください。
 3. 梱包材を慎重に検査し、使用する前に廃棄しないでください。
- 不足している場合は、お手数ですがハイガー産業株式会社までご連絡ください。

警告

・不足しているものがある場合は、不足している部品を入手するまで使用しないでください。

<p>A. エアフィルタ ×2</p>  <p>※本体に取付済みの場合があります。</p>	<p>B. ハンドル</p> 	<p>C. ハンドル固定用ネジ ×4</p> 	<p>D. シールテープ★</p>  <p>※吐出口にカプラーを取付ける際に、吐出口のネジ部に巻いてエア漏れを防ぐものです。</p>
<p>E. バッテリアタッチメント</p> 			

★印はサービス品です。予告なく同梱終了になる場合があります。ご了承ください。

※製造時期により部品の形状、内容物が変更になる場合や本体に取付済みの場合があります。

※上記写真はプロトタイプのため、製品仕様と異なる場合や部品が本体に取付済みの場合があります。

各部の名称

※本取扱説明書に掲載されている写真はプロトタイプのため、本製品と仕様が異なる場合があります。

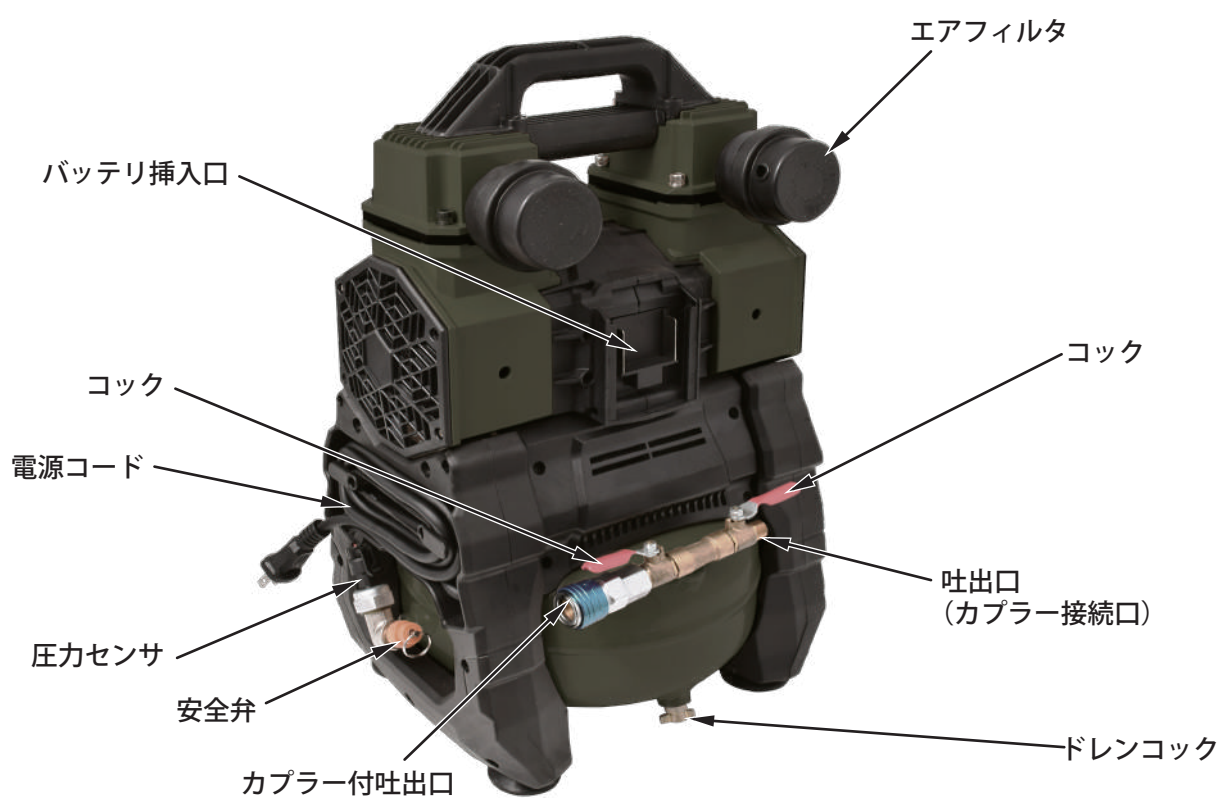

組立て

⚠ 注意

- ・説明書をよく読んで正しく取付けてください。
- ・作業には工具を使用します。必ず用途やサイズの合ったものを使用し、自身や周囲の確認をしながら安全に作業を行ってください。

ハンドルの取付け

- 1 4カ所のネジを外します。



- 2 ハンドルをセットし、付属のネジで固定します。



エアフィルタの取付け

エアフィルタや本体に取付済みの場合がありますが、その場合でも緩みがないかは必ずご確認ください。

- 1 ケース部分を持って時計回りに回し締付けます。

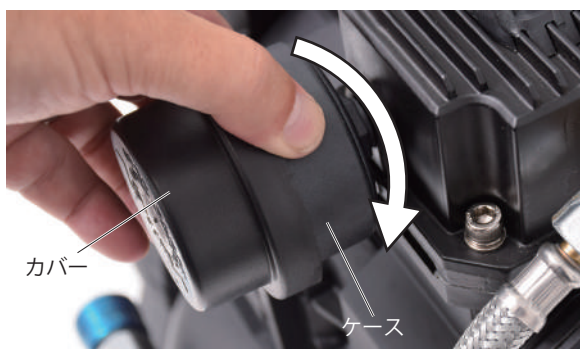

⚠ 注意

- ・カバー部分を持って強く締めすぎると破損します。



エアホースの取付け

- 1 電源スイッチをOFF「○」の位置にします。
- 2 左側カプラーにエアホースのプラグを真っ直ぐ挿入します。

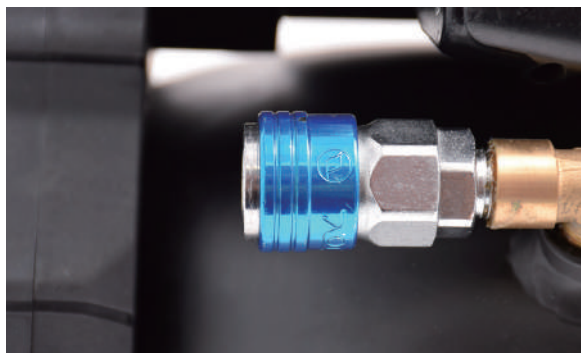

組立て

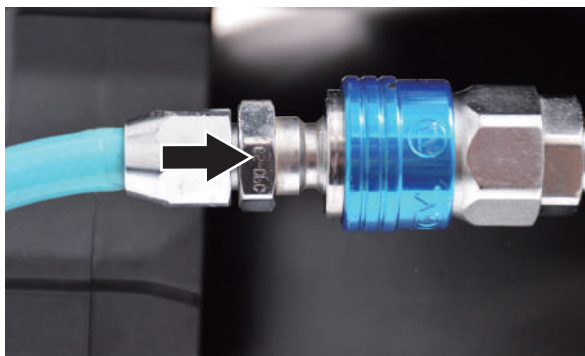

3 カチッと音がするまで挿入します。

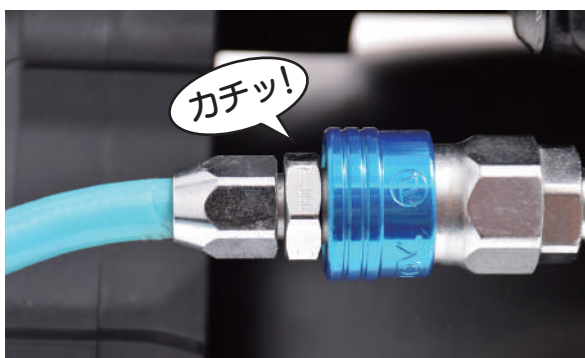

4 右側の吐出口の場合は、吐出口にシールテープを巻き、市販のカプラー（接続口 1/4）を取付けます。



5 ホースの取付けは、左側と同様です。

⚠ 注意

吐出口やコックに無理な力を加えると、吐出口接続部が破損します。

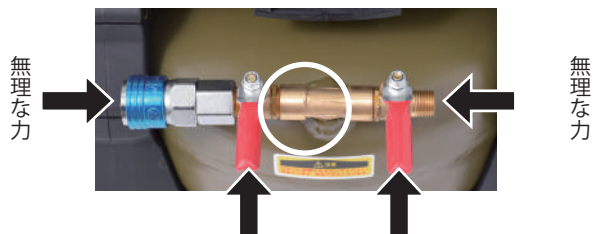

エアホースの取外し

⚠ 注意

- 電源「OFF」の状態で行ってください。
- コックを閉め、ホース内のエアを抜いてからエアホースのプラグを外してください。エアを抜かないと、外した時にホースが勢いよく飛び出し危険です。

1 コック閉めエアホース内のエアを抜きます。

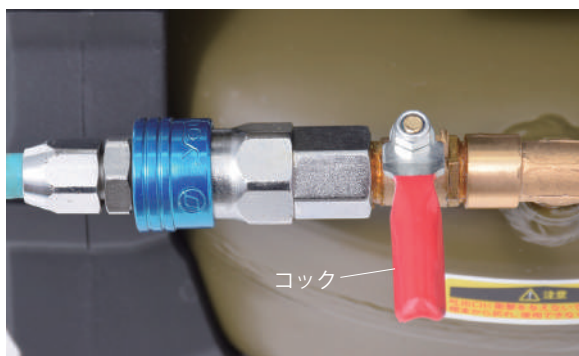

2 カプラーのリングを引くとエアホースが外れます。この時、ホース内のエアが完全に抜けきらない状態で行うと、エアホースが勢いよく外れる場合がありますので、完全にエアを抜いてください。また、念のためホース側も手で持って行ってください。

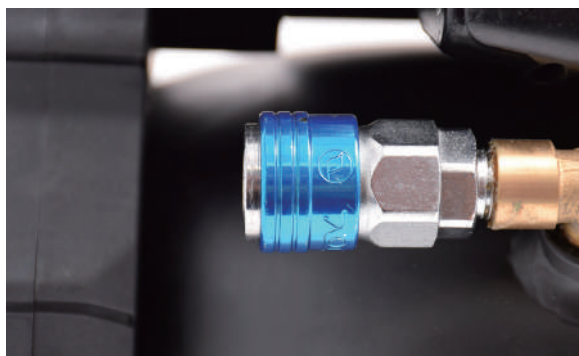
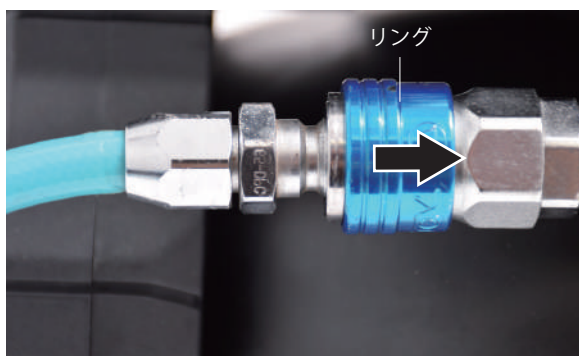

取扱い

★バッテリー、充電器は付属されていません。別途お買い求めいただき、取扱説明書を必ずお読みください。

警告



禁止

- ・充電中は発生したガスに引火し爆発することがあります。火気を近づけず通気の良い場所で充電してください。
- ・必ず専用充電器で充電してください。自動車等の充電器を使用しないでください。
- ・バッテリー、充電器を分解しないでください。
- ・バッテリーの近くで工具やその他金属を使用する場合、端子の接触、短絡に注意してください。感電や火災の発生の恐れがあります。
- ・使用時間が極端に短くなったバッテリーは使用しないでください。
- ・周囲温度が10℃未満、あるいは周囲温度が40℃以上ではバッテリーを使用・充電・保管しないでください。破裂や火災の恐れがあります。
- ・その他、詳細はご購入のバッテリー、充電器の取扱説明書をご覧ください。

バッテリーの取付け

■使用可能バッテリー

マキタ製 リチウムイオンバッテリー18V 6.0Ahなど

- 1 バッテリーを上からスライドさせ、「カチッと」音がするまで挿入します。

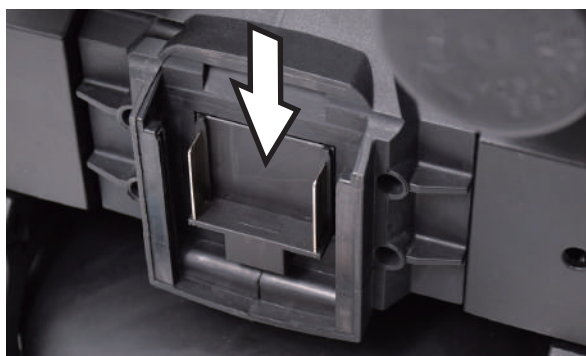

- 2 電源スイッチを左側「|」にします。



- 3 操作パネルの液晶画面が表示されるか確認します。



バッテリーの取外し

- 1 電源スイッチをOFF「○」にします。
- 2 バッテリーのボタンを押し、ロックを解除しながら上に引抜きます。



取扱い

バッテリーアタッチメントの取付け

バッテリーアタッチメントを使用することで、ハイコーキ製のバッテリーが使用できます。

■使用可能バッテリー

ハイコーキ製 リチウムイオンバッテリー18V 6.0Ahなど

※リチウムイオンバッテリー 14.4V 6.0Ah も使用できますが、使用時間は短くなります。また、古いバッテリーを使用するとエラーコード E01 が表示される場合があります。この場合は使用できません。

- 1 バッテリーアタッチメントを上からスライドさせ、「カチッ」と音がするまで挿入します。

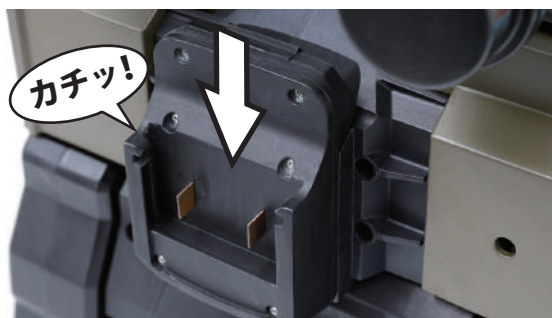

- 2 バッテリーを上からスライドさせ、「カチッ」と音がするまで挿入します。



- 3 電源スイッチを左側「|」にします。



- 4 操作パネルの液晶画面が表示されるか確認します。

バッテリーの取外し

- 1 電源スイッチをOFF「○」にします。
- 2 バッテリーの左右のボタンを押し、ロックを解除しながら上に引抜きます。



バッテリーアタッチメントの取外し

- 1 バッテリーアタッチメントのボタンを押し、ロックを解除しながら上に引抜きます。



運転操作の仕方

警告

- 濡れた手で電源プラグをコンセントに挿入んだり、バッテリーを触らないでください。また濡れた場所で使用しないでください。感電の恐れがあります。
- 安全弁のふき出し口の方向に注意してください。

注意

- 使用後は、電源スイッチを「OFF」にし、電源プラグをコンセントから抜き、バッテリー使用時は本体から抜いてください。電源プラグをコンセントに挿すと、電源のON/OFFに関係なくファンが回り出します。
- 動作中にコンセントやバッテリーを引抜いて停止させないでください。故障の原因になります。
- ネジの緩み、腐蝕、破損がないか、確認してください。緩みがある場合は締めなおしてください。
- 連続で使用した場合は、本体が冷えるまで休ませてください。
- 本機にはモーター過負荷保護システムが内蔵されています。低電圧または過負荷などで、保護システムが作動して本機が停止した時は、電源スイッチを「OFF」にし、モーターが冷えるまでしばらくお待ちください。
- 周囲温度が、40℃以上になる場所では使用しないでください。
- 延長コードをやむを得ず使用する場合は、公称断面積2mm²以上のコードを10m以下で全て引き伸ばして使用してください。
- 延長コードを点検し、損傷している場合には使用しないでください。
- 本製品で使用するコンセントを他の機器と一緒に使用しないでください。

操作方法

本製品を使用する際は、直射日光の当たらない日陰で風通しの良いところで作業を行ってください。

■電源スイッチについて

- 電源スイッチの左側「|」はバッテリーを使用する際に押します。右側「||」はAC電源を使用する際に押します。中央の「○」は電源OFFです。

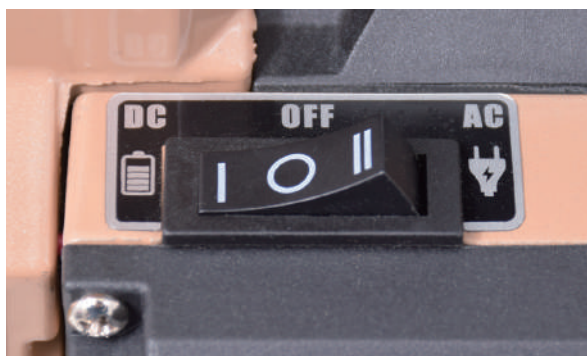

バッテリー使用時



電源スイッチOFF

注意

電源プラグをコンセントに挿すと、電源のON/OFFに関係なくファンが回り出します。使用後は必ず電源プラグをコンセントから抜いてください。

■操作パネルについて

- ④圧力設定ボタン ⑤設定圧力 ⑥現在の圧力 ①電源ボタン

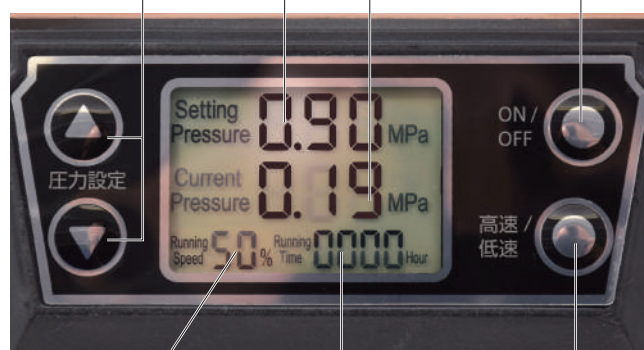

- ③高速(99%) / 低速(50%) ⑦累計時間 ②高速 / 低速ボタン

①電源ボタン	押すごとに「ON」「OFF」を交互に行います。
②高速 / 低速ボタン	ボタンを押すごとに、「大きい出力 99% (高速)」「小さい出力 50% (低速・静音)」に③の表示が変わります。
③高速(99%) / 低速(50%)	②高速 / 低速ボタンを押すごとに、「大きい出力 99% (高速)」「小さい出力 50% (低速・静音)」に切り替わります。
④圧力設定ボタン	押すごとにタンク内圧力を 0.05MPa 単位で設定が出来ます。(0.30~0.90MPa)
⑤設定圧力	設定した圧力が表示されます。
⑥現在の圧力	現在の圧力が表示されます。
⑦累計時間	15分単位で累積され、1時間累積で「1」と表示されます。※本体にメモリー機能がありますが、長期間使用されない場合はリセットされることがあります。

運転操作の仕方

■始動手順

- 1 使用するエアツール類を吐出口に取付けます。
- 2 電源プラグをコンセントに挿込みます。
- 3 液晶画面が明るくなり、機器の初期化が始まります。



- 4 約5秒後、運転開始の準備が完了します。
- 5 操作パネル上の②高速/低速ボタンを押し、低速 (50%) にします。



- 6 操作パネル上の電源ボタンを押すと、モータが始動します。低速 (50%) にした状態で、エアツール等で5分程度エアを吐出し続けて暖機運転をします。

⚠ 注意

・必ず暖機運転を行ってください。



- 7 動作中に、圧力設定ボタン▲または▼ボタンを押して、タンク内の圧力を設定します。ボタンを押すごとに、0.05MPa 単位で設定可能。設定値は液

晶画面の「SettingPressure」に表示されます。



- 8 高速 / 低速ボタンを押し、高速 (99%) にします。低速 (50%) のままで使用する場合はそのままにします。



■停止手順

- 1 操作パネル上の電源ボタンを押すと停止します。



- 2 電源スイッチをOFF「○」にします。



⚠ 注意

電源スイッチをOFFにしてもファンはが回り続けます。使用後は電源プラグをコンセントから抜いてください。

運転操作の仕方

- 3 電源プラグをコンセントから抜いてください。
バッテリーを使用の場合は、バッテリーを外してください。

⚠ 注意

- 電源コードを引っ張って電源プラグをコンセントから抜かないでください。
- 電源スイッチを「OFF」にし、電源プラグをコンセントから抜くと、エラーメッセージ「E01」が表示されることがありますが、故障ではありません。

作業を終了する場合

⚠ 注意

- 使用後は必ずエアホースを本体から外してください。怠ると、逆止弁や圧力センサに水分が付着しサビが出て使用できなくなります。



- 1 電源スイッチをOFF「○」にします。

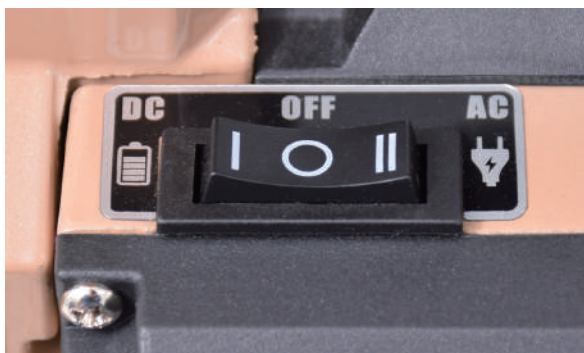

- 2 AC電源をご使用の場合は、電源プラグをコンセントから必ず抜いてください。ファンが回り続けます。

- 3 コックを閉じます。

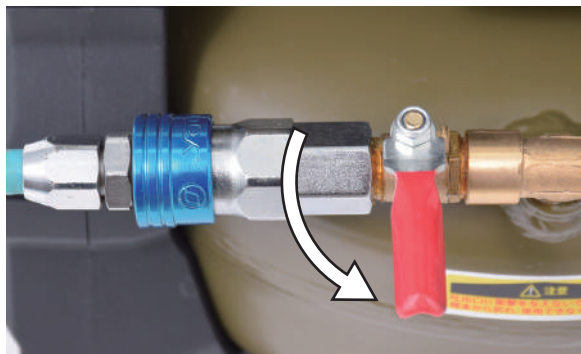

- 4 エアツールからホース内のエアを抜きます。
※エアを抜かないと、外した時にホースが勢いよく飛び出し危険です。

- 5 接続していたエアツール類を吐出口から外します。カプラーのリングを引くとエアホースが外れます。

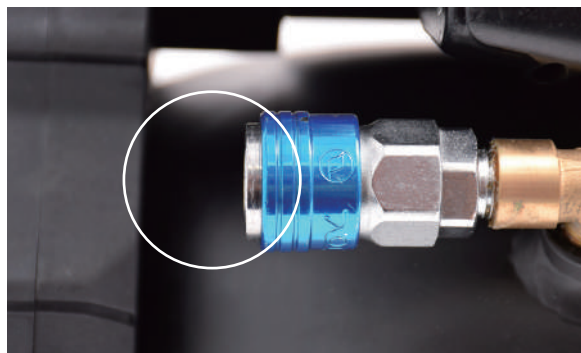

- 6 タンク下部にあるドレンコックをゆっくり反時計回りに回し、タンク内の圧縮空気を放出すると同時に、水抜きを行います。

この水抜きは、毎回行ってください。

※タンクを傾けて水を出し切ってください。

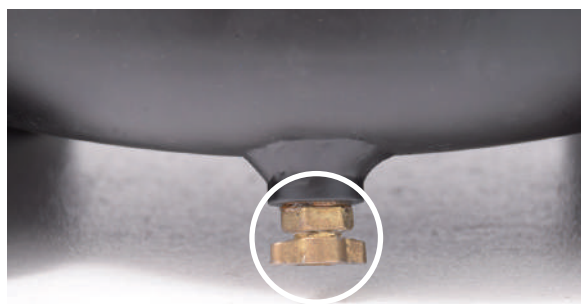

- 7 水抜き終了後は、ドレンコックを閉めます。

運転操作の仕方

エアフィルタについて

振動等により、エアフィルタが緩む場合があります。その場合は締め直してください。

- 1 エアフィルタを持って揺らすとグラグラする場合は緩んでいます。



- 2 締付けはケース部分を持って締付けてください。

⚠ 注意

・カバー部分を持って強く締めすぎると破損します。



圧抜きセンサについて

一定以上の圧力がかかり、モーターが停止した時にシリンダー内の空気が排出されます。



安全弁について

タンク内やホース内の圧力の上がりすぎによる破裂を防ぐために、一定以上の圧力になると自動で圧縮空気を排出します。



レギュレータの使用法

市販のレギュレータをご用意ください。レギュレータは、空気の吐出しの気圧を調整します。ダイヤルを回すことで圧力を高くしたり低くしたりします。

■接続例

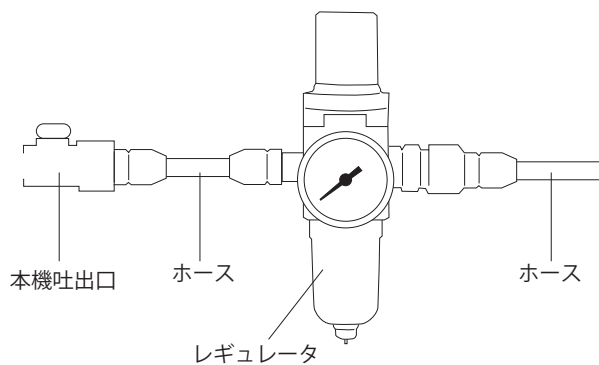

点検・整備の仕方

お買い求めいただきました製品を安全にご使用いただくために、定期的に点検を実施してください。

警告

- ・点検整備をする時は、必ず電源プラグをコンセントから抜き、バッテリー使用時はバッテリーを本体から取外して行ってください。
- ・作業中に始動するようなことは絶対にやめてください。また周囲に子供や動物が近づかないよう配慮をお願いします。
- ・点検整備後は、すべての部品を確実に取付けたことを確認してください。

エアフィルタのエLEMENT清掃

エアフィルタが目詰まりを起こしていないか、点検し、定期的に清掃してください。

■手順

1 エアフィルタのカバーを反時計回りに回して外します。

2 エLEMENTを取出します。



3 エLEMENTの内側から圧縮空気を吹きつけて汚れを落とします。

注意

- ・ELEMENTは水洗いしないでください。

4 取外した時と反対の手順で組立ててください。

※ELEMENTの汚れがひどい場合は、新しいフィルタと交換してください。

安全弁について

タンク内に圧縮空気が充填されている状態で、安全弁のリングを引くと本体内部やタンク内の圧縮空気が吹き出します。

※定期的に動作確認をしてください。その場合は、空気を抜いた状態で行ってください。



各部の取付けネジの点検

エアフィルタの緩み、ネジの緩み、腐蝕、破損がないか、確認してください。緩みがある場合は締め直してください。

修理について

運転中に異常がありましたら、運転を中止し、お買い上げの販売店またはハイガー産業までお問合せください。

お手入れの仕方

作業後はお手入れをすることで、本製品は永くお使いいただけます。

水を抜く



・作業後は毎回必ずエアホースを外してください。また、タンク内の水抜きをしてください。水抜きをしないと、急速にサビが発生し、故障の原因となります。

- 1 エアツールからホース内のエアを抜きます。
- 2 エアホースを外します。
- 3 タンク下のドレンコックを徐々に緩め、エアタンク内の水を抜きます。

清掃

●本体が汚れた場合は、薄めた中性洗剤を使用して水拭きしてください。その後、乾いた布で水分が残らないように拭き取ってください。

●アルコール類・シンナー・ベンジンなどは使用しないでください。故障・破損の原因になります。

長期間使用しない時

長期間使用しない場合は、次の手順に従って保管してください。

- 1 ドレンコックを開き、エアタンク内の水を抜きます。
- 2 電源プラグをコンセントに挿込むかバッテリーを本体に挿入します。
- 3 電源スイッチを「ON」にし始動します。

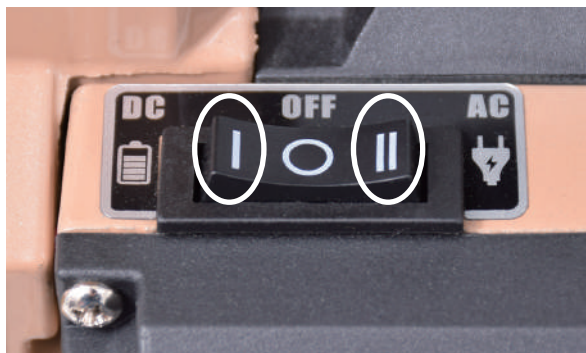

- 4 タンク内が乾燥するまで5分以上運転します。
- 5 電源スイッチを「OFF」にし停止します。
- 6 ドレンコックを閉じます。
- 7 電源プラグをコンセントから抜きます。バッテリーは本体から抜きます。
- 8 全体の汚れを拭取り、ネジや部品の破損、腐食、緩みがないことを確認してください。
- 9 メンテナンス終了後は汚れが付着しないようカバーなどをかぶせて、湿気の少ない場所で保管してください。
- 10 バッテリーは自然放電します。保管前に満充電し、本体から外し湿気の少ない場所で保管してください。

- 11 バッテリーは、少なくとも3カ月に一度は充電を行ってください。
定期的に充電を行わないと、バッテリーの性能が著しく低下し、使用できなくなる恐れがあります。
その他詳細は、バッテリーの取扱説明書をご覧ください。

操作パネルエラー表示のご案内



使用状況により、操作パネルにエラーコードが表示されることがあります。下記に従い対処をしてください。

表示メッセージ	原因	表示時期	対処方法
E01	過電圧 又は電圧不足	初期	延長コードを使用している場合に表示される場合があります。その際は、コンセントから直接電源をお取りください。また、ブレーカーから遠い場所から電源を取る場合も表示されることがあります。その際は、ブレーカーから近い壁コンセントから電源をお取りください。
		使用中	電源コードの破損が考えられます。（交換）
E02	過電流	初期	起動時すぐにメッセージが表示される場合は、5分程度静音モードで暖機運転を行ってください。 暖機運転を行っても表示される場合は、コンセントからプラグを抜き、電源を落とし、しばらく時間をおいてから再度電源を入れてください。
		使用中	基盤の破損や電源コードの破損が考えられます。（交換）
E04	シリンダー内 圧力過多		シリンダー内の空気が抜けず、ピストンが上下できない状態が考えられます。 圧抜きセンサーがついている機種は交換してください。 圧抜きセンサーがない機種は、この表示が出る圧力では再起動がかかりません。 再起動がかかる圧力でご使用ください。
E08	過電流又は 連続使用に よる加熱	使用中	基盤の破損や電源コードの破損が考えられます。（交換）
E016	本体過熱		コンセントからプラグを抜き、電源を落とし、本体が十分冷えてから再度電源を入れてください。
E032	モーター過熱		コンセントからプラグを抜き、電源を落とし、本体が十分冷えてから再度電源を入れてください。

故障かな？と思ったら

症状	原因	対処	
作動しない	AC電源の場合	電源プラグがコンセントに挿込まれていない	電源プラグをしっかりと挿込む
		スイッチがONになっていない	電源スイッチを「 」側にする
	バッテリーの場合	バッテリーが本体にしっかりと挿込まれていない	バッテリーをしっかりと挿込む
		スイッチがONになっていない	電源スイッチを「 」側にする
		バッテリーが消耗している	バッテリーを充電・交換
	本体・モーターの過熱	温度が下がってから電源を入れ直す	
	モーター保護装置が働いている	温度が下がってから電源を入れ直す	
ON/OFF スイッチ初期不良	交換		
安全弁が作動する	タンク内に水がたまっている	タンク内を乾燥させてから再始動する	
	安全弁の故障	メーカー、購入店に問い合わせ	
エアが出ない・弱い	エアフィルタの汚れ	清掃、交換	
	逆止弁のサビ、弁に異物が付着	メーカー、購入店に問い合わせ	
	バッテリーの消耗による電圧降下	バッテリーを充電・交換	
	延長コードなどの使用による電圧降下	直接コンセントに電源プラグを挿込む	
エアの充填に時間がかかりすぎる	エアフィルタの汚れ	清掃、交換	
	空気の漏れ	各部から空気の漏れがないか確認	
	バッテリーの消耗による電圧降下	バッテリーを充電・交換	
	延長コードなどの使用による電圧降下	直接コンセントに電源プラグを挿込む	
	ピストン、ベアリングなどの摩耗	メーカー、購入店に問い合わせ	
エアが漏れる	ドレンコックの緩み	しっかりと閉める	
	安全弁からの漏れ	安全弁のリングを一度引いてから自動的に戻るか確認 戻らない場合はメーカー、購入店に問い合わせ	
	接続部からの漏れ	接続部をしっかりと締付け、接続を確認	
	ピストン、ベアリングなどの摩耗	メーカー、購入店に問い合わせ	
金属部に触れるとビリビリする	漏電している	感電の恐れがあります。ただちに電源を切り、バッテリーを本体から抜いてメーカー、購入店に問い合わせ	

消耗品一覧

商品名	商品コード	
エアフィルタ	-	
圧力センサ	-	
バッテリーアタッチメント	-	

使用することで消耗する部品または劣化する部品は全て保証適用外となります。
 ゴムを使用する部品、皮を使用する部品、樹脂を使用する部品、スポンジ類、紙類、パッキン類、ギア・ベアリング等の干渉する部品、ボルト、ナット、ヒューズ、モーターブラシ、チェーン、バルブ内部の部品、バネ、潤滑油、燃料、作動油、刃または先端部品、クラッチ、シャープピン等の緩衝部品、ワイヤ、バッテリー、点火プラグ等

★上記消耗品をご注文の場合は、下記各サイト又は FAX よりご注文ください。



本店サイト ▶ <https://www.haigeshop.net/>

楽天サイト ▶ <https://www.rakuten.ne.jp/gold/haige/>

ヤフーサイト ▶ <https://shopping.geocities.jp/haige/>



FAX.0276-55-2276 ※次ページのFAXお見積り・注文用紙をご利用ください。

※電話でのご注文は、誤発注・誤発送を回避するため、受付けておりません。
 ご迷惑・ご不便をおかけしますが、ご理解・ご協力をお願いいたします。

【見積り・注文の流れ】

■見積りの場合

「見積りにチェック」→「太枠内ご記入」→「FAX 送信」→「弊社にて正式金額を FAX 又は TEL でご案内しご注文の有無を確認」

■注文の場合

「注文にチェック」→「太枠内ご記入」→「FAX 送信」→「弊社にて正式金額を FAX 又は TEL でご案内しご注文完了」

通信欄

太枠内をご記入ください。

送信日 令和 年 月 日

<input type="checkbox"/> 見積り	<input type="checkbox"/> 注文	ご連絡方法	<input type="checkbox"/> FAX	<input type="checkbox"/> TEL
------------------------------	-----------------------------	-------	------------------------------	------------------------------

本製品ご購入お客様情報			
フリガナ		ご購入時登録の電話番号	
氏名 会社名	様	普段繋がりやすい電話番号	
ご住所 お届け先	〒 ー	FAX 番号	

お届け先情報（上記お客様情報と異なる場合はご記入ください。）			
フリガナ		電話番号	
氏名 会社名	様		
お届け先	〒 ー	FAX 番号	

代金お支払い方法 (お振込み期限 7 日) いずれかにチェック をお願いします。 手数料は、お客様 ご負担となります。	<input type="checkbox"/> 銀行振込	群馬銀行 館林支店 普通口座 1860509	お振込先口座名義人は、 ハイガー・ハイグサンギョウ (カ) となります。
	<input type="checkbox"/> 郵便振替	ゆうちょ銀行 記号 10480 番号 32034181	
	<input type="checkbox"/> 代金引換	代引手数料 (1 万円未満：330 円、3 万円未満：440 円、10 万円未満：660 円)	

★弊社で、この FAX 内容を確認後、正式金額をお知らせ致します。

※銀行振込・郵便振替の場合は、入金確認後の商品発送になります。

※代金引換の場合は、商品お届け運送会社に商品代金＋代引手数料をお支払いください。

商品名	商品コード	数量	単価 (税込) 円	金額 (税込) 円
			円	円
			円	円
			円	円
			円	円
			円	円
備考			送料	円
			代引手数料	円
			合計	円

本規約は、ハイガー産業株式会社(以下「弊社」とする)を経由して販売させていただいた該当商品に関して保証する内容を明記したものです。弊社商品には商品保証書等は同梱しておりません。お客様の購入履歴や保証情報は弊社にて管理・保管しておりますのでご安心ください。返送いただく場合商品を再梱包していただく必要がございますので、梱包材はお捨てにならないようお願いいたします。

1. 保証の期間

商品発送日(ご来店引取の場合ご来店日)から1年間といたします。業務用・営業用として使用される場合、保証期間は6ヶ月といたします。保証期間を超過しているものについては、保証の対象外となり有償対応となります。商品到着日より7日以内の初期不良にあたる場合、送料・手数料弊社負担にて対応いたします。

2. 保証の適用

- ・お買い上げいただいた弊社商品を構成する各部品に、材料または製造上の不具合が発生した場合、本規約に従い無料で修理いたします。(以下、この無料修理を「保証修理」とする)往復送料や出張修理を行った場合の出張料は、お客様のご負担となります。
- ・保証修理は、部品の交換あるいは補修により行います。保証修理で取り外した部品は弊社の所有となります。
- ・本規約は、第一購入者のみに有効であり、譲渡することはできません。ご購入された年月日、販売店、商品、製造番号の特定が出来ない場合、保証が受けられない可能性がございます。
- ・本規約の対象となる商品とは、日本国内で使用し故障した商品とします。日本国外に持ち出した時点で保証は無効となります。

3. 保証適用外の事項

- (1)純正部品あるいは弊社が使用を認めている部品・油脂類以外の使用により生じた不具合
- (2)保守整備の不備、保管上の不備により生じた不具合
- (3)一般と異なる使用場所や使用方法、また酷使により生じた不具合
- (4)取扱説明書と異なる使用方法により生じた不具合
- (5)示された出力や時間の限度を超える使用により生じた不具合
- (6)弊社が認めていない改造をされたもの
- (7)地震、台風、水害等の天災により生じたもの
- (8)注意を怠った結果に起きたもの
- (9)薬品、雨、雹、氷、石、塩分等による外から受ける要因によるもの
- (10)使用で生じる消耗や時間の経過で変化する現象(退色、塗装割れ、傷、腐食、錆、樹脂部品の破損や劣化等)
 - (11)機能的影響のない感覚的な現象(音、振動、オイルのにじみ等)
 - (12)弊社または弊社が認めているサービス店以外にて修理をされた商品
 - (13)使用することで消耗する部品または劣化する部品(ゴムを使用する部品、皮を使用する部品、樹脂を使用する部品、スポンジ類、紙類、パッキン類、ギヤ・ベアリング等の干渉する部品、ボルト、ナット、ヒューズ、モーターブラシ、チェーン、バルブ内部の部品、バネ、潤滑油、燃料、作動油、刃または先端部品、クラッチ、シャーペン等の緩衝部品、ワイヤ、バッテリー、点火プラグ等)
- (14)保証修理以外の、調整・清掃・点検・消耗部品交換作業等
- (15)商品を使用できなかったことによる損失の補填(休業補償、商業損失の補償、盗難、紛失等)

4. 別扱いの保証

部品メーカーが個別に保証している部品については部品メーカーの保証が適用されます。

5. 保証修理の受け方

まずはお問い合わせフォームにて弊社へご連絡いただきたく存じます。またはお近くの修理協力店へご連絡くださいませ。症状・使用状況を伺い、お手順方法をご案内させていただきます。

6. 注意事項

- ・動作点検を行ってから出荷しておりますので、燃料や水分が残っていたり、多少の傷や汚れ等が付いている場合がございます。
- ・部品の在庫がない場合、お取り寄せにお時間をいただく場合がございます。
- ・仕様変更などにより同時交換部品が発生する場合がございます。
- ・仕様変更などによりアッセンブリーでの供給しできない場合がございます。
- ・生産終了品につきましては、部品供給次第で修理不可能な場合がございます。
- ・無在庫転売(送り先が毎回違う購入者)の場合、転売より購入した商品の場合、保証は無効となります。また発覚次第転売者への措置を取らせていただきます。

- アフターサービスについて■
1. 販売機種が対象となります。※弊社で商品をお買い上げの方に限らせていただいております。
 2. 生産終了品につきましては、部品供給次第で修理不可能な場合がございます。
 3. 保証期間(1年間)を過ぎたものは、保証期間内におけるご使用回数に関係なく、すべて有償となります。
 4. 修理の際の往復の送料はすべてお客様ご負担となります。
 5. 修理協力店へご依頼の際は、直接修理協力店に修理代をお支払いください。

お客様ご相談窓口

故障部品をお客様で交換される場合

まず、ご購入された店舗にご連絡をしてください。
保証期間内は消耗品を除き、壊れた部品は弊社で保証致します。
その際に生じる往復の送料は全てお客様のご負担となります。

お客様

①故障の状況をメールまたはお電話でご連絡ください。また、故障箇所の写真等を、メールに添付してください。
④送料お客様ご負担で、代替部品を発送致します。

ハイガー産業または販売・修理店

- ②受付
- ③故障内容の確認

故障部品をメーカーで修理する場合

ネット購入や弊社で電話・FAXにてご購入の場合は、弊社にご連絡をしてください。
保証期間内は消耗品を除き、壊れた部品は弊社で保証致します。
その際に生じる往復の送料、また修理工賃は全てお客様のご負担となります。

お客様

①故障の状況をメールまたはお電話でご連絡ください。また、故障箇所の写真等を、メールに添付してください。
②送料お客様ご負担で故障装置を発送してください。
⑤お見積り提示。
⑥送料お客様ご負担で、故障装置を発送いたします。

ハイガー産業

- ③受付
- ④故障内容の確認
- ⑥お見積り了承
- ⑦故障装置の修理

故障部品を販売・修理店で修理する場合

まず、ご購入された販売・修理店にご連絡をしてください。
保証期間内は消耗品を除き、壊れた部品は弊社で保証致します。
その際に生じる往復の送料、また修理工賃は全てお客様のご負担となります。
遠方の場合の出張修理や引取り修理は、別途料金が発生致します。

お客様

①故障の状況をお電話でご連絡ください。その際、持ち込み修理*1か、引取り修理*2か、出張修理*3かを相談させていただきます。
⑤持ち込み修理の場合、修理完了後ご来店ください。引取り修理の場合は、修理完了後お届け致します。
※ご希望に応じて相談させていただきます。

販売・修理店

- ②受付
 - ③故障内容の確認
 - ④故障装置の修理
- *1 お客様ご自身が販売・修理店に製品を持ち込むことをいいます。
*2 販売・修理店がお客様のご自宅まで製品を引き取りに行くことをいいます。
*3 販売・修理店がお客様のご自宅まで行き、その場で修理を行うことをいいます。

修理、部品に関するご相談

修理依頼される時は、下記を事項ご連絡ください。

- ①ご注文番号
- ②商品名
- ③商品の型番
- ④故障の状況
- ⑤購入サイト、年月日
- ⑥お名前
- ⑦ご住所
- ⑧電話番号

修理、使い方などのご連絡窓口

お手数ですが、今一度本取扱説明書を熟読し、弊社のサイトや動画等を見ていただき、問題が解決しない場合は、下記までお問い合わせください。

●お問い合わせ先：下記カスタマー・サポート・センター

販売・修理店

販売・修理店は随時増えています。販売・修理店により修理対応機械が異なりますので、最新情報は下記サイトをご覧ください。

本店サイト ▶ <https://www.haigeshop.net/html/page3.html>

楽天サイト ▶ <https://www.rakuten.ne.jp/gold/haige/support/repair/shop/>

ヤフーサイト ▶ <https://shopping.geocities.jp/haige/after.html>

※ハイガー産業は、顧客満足度100%を目指し、日々製品(部品やカラーも含め)の改良を行っています。そのため、予告なく仕様を変更する場合があります。また、取扱説明書に最新情報が反映されない場合があります。ぜひご理解・ご了承ください。

「製品のお困り事」は、カスタマー・サポート・センターへ。

「製品が利用できない」、「故障かな?」、「修理をしたい」、「パーツを購入したい」など、下記カスタマー・サポート・センターへ、お問い合わせください。



24時間365日
無休受付



カスタマー・サポート・センターお問い合わせ窓口

<https://haige.jp/c/>



ハイガー産業 株式会社
〒370-0603
群馬県邑楽郡邑楽町中野5298-1
ハイガーオフィシャル 検索
<https://haige.jp/>



緊急の方へ

電話窓口

ご協力をお願い

重要なお問い合わせ

0276-55-2275

○受付：月～金曜日 10:00～15:00 ○受付中止：月～金曜日 12:00～12:50
◎定休日：土曜日、日曜日、お盆、年末年始、GW

お電話が殺到しており、繋がりにくい状態が、続いております。ご迷惑をおかけしますが、緊急の場合を除き、インターネットからお問合せください。お電話を頂く場合は、上記の URL のカスタマー・サポート・センターの「お問合せフォーム」を必ずご参考のうえ、お問い合わせください。ご対応に必要な事項が記載されています。