

取扱説明書 初版

セット動噴

HG-4PPS31

燃料 無鉛レギュラーガソリン

 エンジンオイルは
入っていません。

初めてお使いになる方、他社製品を使用し慣れている方

ご使用前に、必ず取扱説明書をお読みにになり、
内容を理解してからお使いください。



このQRコードを
読み取ることで、
本製品の運転の仕方などを
動画でご覧いただけます。



目次

はじめに	3	使用後のお手入れ	27
安全上のご注意	3	お手入れ	27
製品を長くご愛顧いただくために	3	燃料の取扱い	27
安全にお使いいただくために	4	本機を2週間以上使用しない時	27
セット動噴の安全に係る安全事項	4	故障かな?と思ったら	28
セット動噴の作業に係る安全事項	5	●エンジン関連	28
主要諸元	6	●噴霧関連	28
各部の名称	7	故障かな?と思ったら(点火プラグの点検)	30
梱包部品一覧	8	消耗品一覧	31
組立て	9	FAX見積り・注文用紙	32
ストレートノズルとグリップの接続	9	保証内容について	34
ストレートノズルに噴霧ホースを接続	10	お客様ご相談窓口	35
噴霧ホースを本体に接続	11		
吸水ホースの接続	11		
余水噴出ホースの接続	12		
運転前の点検	13		
燃料の点検・補充	13		
エンジンオイルの点検	13		
運転操作の仕方	15		
薬剤の調合	15		
容器への薬剤の充填	15		
エンジン始動テスト	16		
エンジンのかけ方	17		
エンジンがかからない時	20		
エンジンの止め方	20		
噴霧作業	21		
噴霧作業終了後	22		
運搬、輸送について	23		
点検・整備の仕方	24		
運転前の点検	24		
エアクリーナー	24		
エンジンオイルの交換	25		
アイドル調整	25		
ネジやナット類の点検	25		
点火プラグの点検・清掃	26		

はじめに

このたびはセット動噴をお買い上げいただき誠にありがとうございます。

安全に正しくお使いいただくために、ご使用前にこの取扱説明書を必ずお読みください。





**誤った使い方をされますと重大な事故につながる恐れがあります。
この取扱説明書を熟読しご理解してからご使用ください。
また、各ページの警告・注意事項も飛ばさず、必ずお読みください。**

安全上のご注意

※お使いになる人や他人への危害・財産への損害を未然に防ぐため、必ずお守りいただくことを説明しています。

※誤った取扱をした場合に生じる危険とその程度を次の区分で説明しています。

- 表示と意味をよく理解してから、本文をお読みください。
- お読みになった後は、お使いになる方がいつでも見ることができる所に、必ず保管してください。
- すべて安全に関する内容です、必ずお守りください。

 警告	誤った取扱をした時に、死亡や重傷に結びつく可能性のあるもの。
 注意	誤った取扱をした時に、軽傷または家屋・財産などの損害に結びつくもの。
 禁止	取扱においてその行為を禁止します。
 指示	指示に基づく行為を強制します。

製品を長くご愛顧いただくために

製品を長くご取扱説明書に従った正しい取扱や定期点検、保守を行ってください。

注意事項に従わず何らかの損害・故障が発生した場合、保証の対象外となりますのでご注意ください。

安全にお使いいただくために

誤った使い方をされますと重大な事故につながる恐れがあります。下記を熟読しご理解してからご使用ください。また、各ページの警告・注意事項も飛ばさず、必ずお読みください。

セット動噴の安全に係る安全事項



警告



禁止

- ・エンジンが熱いうちは、給油しないでください。
- ・燃料が漏れたり、こぼれたままエンジンをかけないでください。
- ・運転時、給油時、喫煙など火気を発生させないでください。
- ・換気の悪い場所ではエンジンをかけないでください。
- ・回転部分のカバーを取り外して運転しないでください。
- ・エンジン回転中及び停止後しばらくの間はエンジンやマフラーなどが熱くなっていますので触れないでください。
- ・改造、分解は絶対行わないでください。安全性・信頼性が低下したり故障の原因になります。また、当社の保証サービスは一切受けられなくなります。
- ・当社が供給するアタッチメント以外は使用しないでください。
- ・農園芸用薬剤の噴霧を目的にしています。指定された用途以外には使用しないでください。
- ・正しい操作を知らない人、子供、妊娠中の方には操作をさせないでください。
- ・未成年者の単独使用は禁止です。監督下で作業してください。または、操作の仕方をよく分からない成年者でも独自の使用はご遠慮ください。



指示

- ・ご使用前にこの説明書をお読みになり取扱の注意事項をよくご理解の上ご使用ください。
- ・騒音から耳を守るため、適切な保護具を使用してください。
- ・運転中は、排気ガスに十分注意してください。
- ・燃料を補給する時は必ずエンジンを停止して、屋外の換気の良い場所で行ってください。
- ・燃料をこぼさないように注意してください。
- ・燃料がこぼれた場合は、直ちに拭き取ってください。
- ・燃料キャップは確実に締めてください。
- ・エンジンを始動する時は、周囲に人や動物がいないことを確認してください。
- ・始動前点検を実施してください。



注意



禁止

指定された用途以外には使用しないでください。



指示



- ・燃料は無鉛レギュラーガソリンを使ってください。
- ・長期保管する場合は、燃料タンクの燃料を抜き取り、火気のないところに保管してください。
- ・給油中、燃料タンク内に雪や水が入らないように注意してください。
- ・部品交換は、純正部品を使用してください。
- ・本機をご使用になる前に、エンジンの始動、停止の仕方を覚えてください。
- ・定期点検整備を行ってください。
- ・子供の手の届かない安全な場所に保管してください。
- ・空運転はポンプを傷めることがあります。

安全にお使いいただくために



誤った使い方をされますと重大な事故につながる恐れがあります。下記を熟読しご理解してからご使用ください。また、各ページの警告・注意事項も飛ばさず、必ずお読みください。

セット動噴の作業に係る安全事項

警告

 禁止	<ul style="list-style-type: none">• 身体の調子が悪い時、判断力に影響するような酒類、薬物を服用して使用しないでください。回転部分に顔や手足を近づけないでください。• ご使用時は、子供、動物、ペットを近づけないようご注意ください。• 夜間、悪天候時、霧の発生時など、視界が良くない時は使用しないでください。• 足元が滑りやすい、転倒しやすい場所では使用しないでください。• 燃料タンク内に燃料を入れたまま運搬、保管しないでください。
 指示	<ul style="list-style-type: none">• 本機から離れるときは、必ずエンジンを停止してください。• 危険を感じたり、予測される場合も、必ずエンジンをすぐに停止してください。• 使用前に接続部のパッキンの脱落がないこと、ネジの緩みや欠落した部品などがないこと、ホースに亀裂、摩耗、破損のないこと等、各部に異常がないことを確認してください。• 火傷、火災の恐れがありますので強酸性の薬剤・シンナー・ガソリン・ベンジン等は絶対に使用しないでください。• 気温が高い時の作業は避けてください。• 薬剤の使用にあたっては、薬剤の説明書に従ってください。• 吸水ホースには、必ず備え付けのストレーナ（こし網）を取付けてください。• こぼれた薬剤をその場できれいに拭き取ってください。• 突然の噴霧を防ぐため、エンジン始動時は、レバーコックを閉じた状態にして行ってください。• 散布作業中は常に風向きを考え、風上から風下に散布して薬剤が体に直接付着しないように十分ご注意ください。• 使用後は清水を吸水しポンプを数分間（2～3分）運転し、ポンプ、ホース、ノズル等の内部に残っている薬剤をきれいに流してください。• 薬剤は必ず調合してから容器に入れてください。

注意

 禁止	<ul style="list-style-type: none">• 機械の稼働部分に絡まるような衣服は着用しないでください。• エンジンがかかっている状態で本製品から離れないでください。
 指示	<ul style="list-style-type: none">• 薬剤の吸入や付着による事故を防ぐため、帽子、保護メガネ、保護マスク、ゴム手袋、長袖、長ズボン、ゴム長靴を着用し皮膚が露出せず危険のない服装で作業を行ってください。• 屋内の直射日光が当たらず、風通しがよく、凍結しない、子供の手の届かない場所に保管してください。• お昼気温が高い時の散布作業は避けてください。朝、午後で散布作業お勧めします。• 自動車等で運搬される場合は、本体が傾かない状態に固定してください。

主要諸元

モデル名	HG-4PPS31
エンジン	空冷 4 ストローク
エンジン出力	0.8kw/7000rpm
燃料	無鉛レギュラーガソリン
排気量	31cm ³
吸水力	3.3-7L/min
噴霧力	1.5-2.3MPa
燃料タンク容量	0.8L
エンジンオイル	SAE 10W-30
エンジンオイル容量	0.1L
重量	7.8kg
サイズ (W × D × H)	360 × 330 × 330mm

◎ハイガー産業は、顧客満足度 100%を目指し、日々製品（部品やカラーも含め）の改良を行っています。
そのため、予告なく仕様を変更する場合があります。
また、取扱説明書に最新情報が反映されない場合があります。ぜひご理解・ご了承ください。

各部の名称



このQRコードを読み取ることで、「組立て」「運転操作の仕方」「点検・整備の仕方」をご覧いただくことができます。最新情報を随時追加・更新していきます。ぜひご利用ください。

※本取扱説明書と動画では、手順が異なる場合があります。ご了承ください。

内部に点火プラグ

マフラー

アクセルレバー

エンジン停止ボタン

吐出口

余水吐出口

チョークレバー

アイドリング調整
スクリュー

エアクリーナー

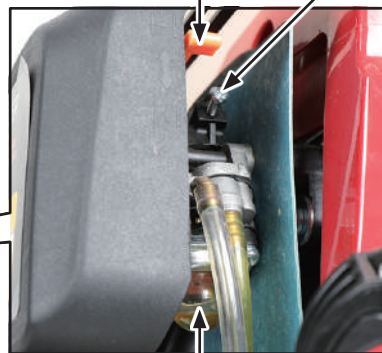

プライマリーポンプ

調圧ダイヤル

吸水口

燃料タンク

燃料タンクキャップ

リコイルスターター

エンジンオイル
給油キャップ

梱包部品一覧

1. ユニットとすべてのアクセサリを慎重に箱から取出し、すべてが完全であることを確認してください。
2. 製品を注意深く点検し、輸送中の損傷がないことを確認してください。万が一損傷が見受けられた場合は、運送会社に1週間以内に連絡をしてください。
3. 梱包材を慎重に検査し、使用する前に廃棄しないでください。
不足している場合は、お手数ですがハイガー産業株式会社までご連絡ください。



警告

不足しているものがある場合は、不足している部品を入手するまで使用しないでください。

A. 本体 		B. ストレートノズル 		
C. グリップ 	D. 余水噴出ホース 	E. 噴霧ホース 	F. 吸水ホースとストレーナー 	G. ハンドルコック 
H. パッキン予備★ 	I. ホースバンド★ 	J. 工具★ 		

★印はサービス品です。予告なく同梱終了になる場合があります。ご了承ください。

※上記写真はプロトタイプのため、製品仕様と異なる場合や部品が本体に取付済みの場合があります。

■ご用意いただくもの

運転する場合に必要なもの

- ・無鉛レギュラーガソリン
- ・4ストロークエンジンオイル SAE10W-30
- ・漏斗（じょうご）

噴霧する場合に必要なもの

噴霧する薬剤を入れる容器

グリップの取付けに必要なもの

- ・12mm スパナ、14mm スパナ又はペンチやプライヤー

点検・整備に必要なもの

- ・マイナスドライバー
- ・ワイヤブラシ

組立て

警告

- 組立てを行う時は、必ずエンジンを停止してから行ってください。
- 作業中にエンジンを始動するようなことは絶対にやめてください。また周囲に子供や動物が近づかないよう配慮をお願いします。

注意

- 各接続部には、パッキンが付いていることを確認してください。
- 接続部より液漏れがないようしっかり締めてください。



このQRコードを読み取ることで、「組立て」を動画でご覧いただくことができます。

ストレートノズルとグリップの接続

■使用工具

12mm スパナ・14mm スパナ（機種により異なります。）又はペンチ

1 ノズルのナットを指で止まるところまで回します。



※ナットの形状は製造時期により変更になる場合があります。

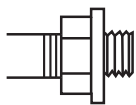

NG

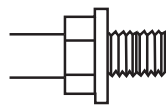

OK

ナットの溝部分がしっかり見えるまで回します。

2 ノズルにグリップを取付けます。

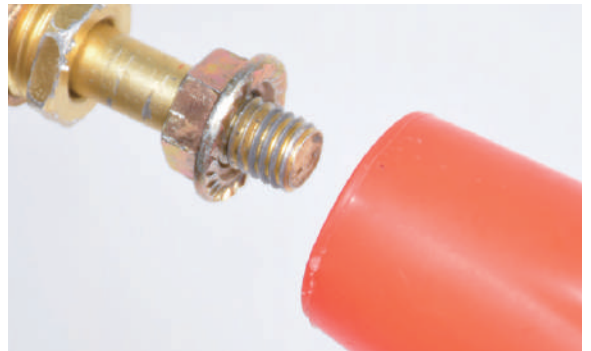

3 グリップを矢印の方向に止まるまで回し、固定します。



4 グリップを握り固定させ、ノズルのナットをスパナやペンチ等で締付ければ完了です。

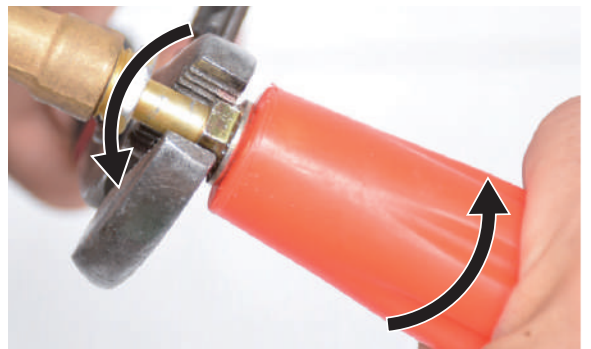

組立て

⚠ 注意

グリップのプラスチックナット部分を強く締付けすぎると、破損する恐れがありますので、ご注意ください。

5 グリップが回るか確認します。

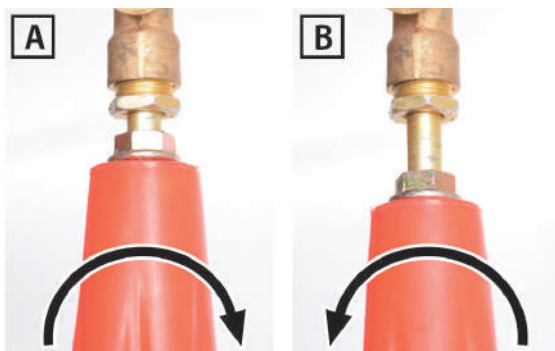

グリップを A 方向に回す・・・噴霧が止まる。

B 方向に回す・・・噴霧が出来る。

B 方向に止まるまで回す・・・線状の噴霧になる。
さらにその状態から A 方向に回すと扇状の噴霧になる。

■線状



■扇状



ストレートノズルに噴霧ホースを接続

- 1 噴霧ホース先端にパッキンが付いていることを確認します。
- 2 噴霧ホース先端をノズルの取付口に入れ締付けます。



⚠ 注意

パッキン部分は必要以上に締付けないでください。締付けが強すぎるとパッキンが潰れ過ぎ、パッキンの役目がなくなり、漏れの原因になります。

- 3 ハンドルロック(別売品)を取付けることも出来ます。

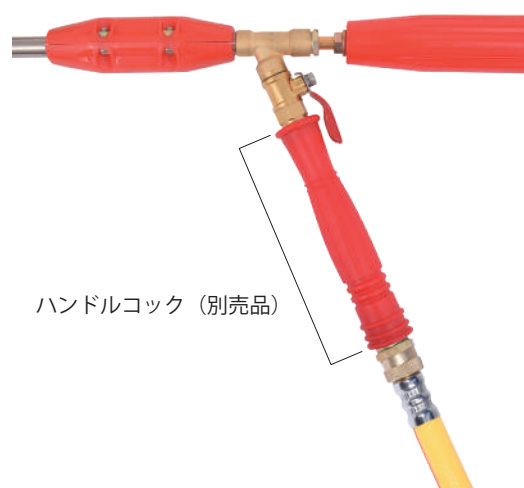

組立て

噴霧ホースを本体に接続

- 1 延長ノズルにパッキンが付いていることを確認します。

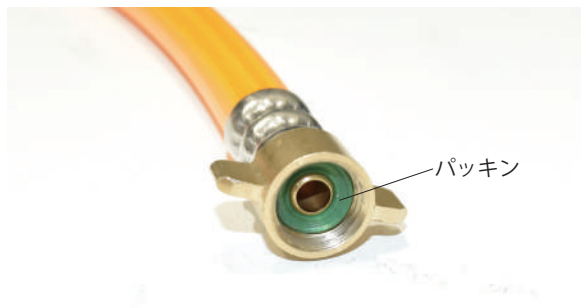

- 2 噴霧ホースを本体ポンプの吐出口に挿込み、時計回りに回し、締付けます。



⚠ 注意

噴霧ホース先端を吐出口に挿込む時に、工具等で締付けしすぎると破損する恐れがあります。無理に締め付すぎないようにご注意ください。

吸水ホースの接続

- 1 ストレーナに吸水口を取付けます。



⚠ 注意

ストレーナのメッシュは金属製でエッジが尖っていますので、取付時にご確認ください。

- 2 ホースバンドを通した吸水ホースをストレーナに取付け、その後ホースバンドを締付けます。



組立て

- 3** 吸水ホースを本体ポンプ側の吸水口に取付けます。

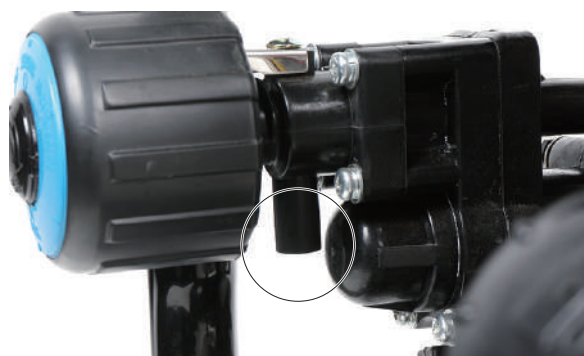

- 4** ホースバンドを付属のプラグレンチのプラスドライバーで締付けます。



⚠ 注意

ホースバンドがしっかり締まっているか確認してください。

余水噴出ホースの接続

- 1** 余水噴出ホースにホースバンドを通します。



- 2** 余水噴出ホースを本体ポンプ側の余水吐出口に取付けます。

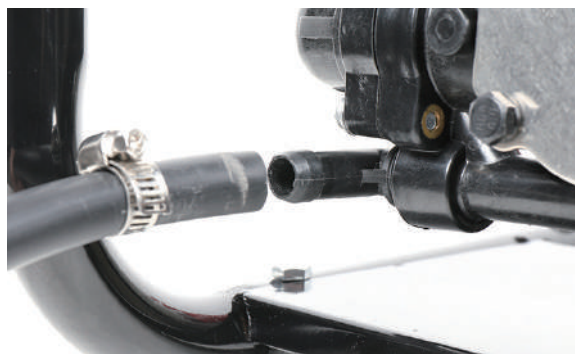
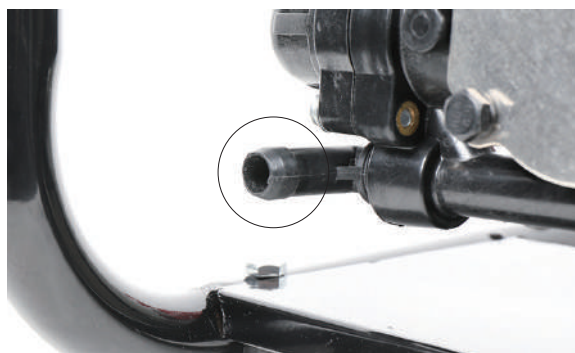

- 3** ホースバンドを付属のプラグレンチのプラスドライバーで締付けます。



運転前の点検

警告



- ・エンジンが熱いうちは、給油しないでください。
- ・燃料が漏れたり、こぼれたままエンジンをかけないでください。
- ・運転時、給油時、喫煙など火気を発生させないでください。



- ・燃料を補給する時は必ずエンジンを停止して、屋外の換気の良い場所で行ってください。
- ・燃料をこぼさないように注意してください。
- ・燃料がこぼれた場合は、直ちに拭取ってください。
- ・燃料は、無鉛レギュラーガソリンを使用してください。

注意



- ・燃料キャップは確実に締めてください。
- ・長期保管する場合は、燃料タンクの燃料を抜き取り、火気のないところに保管してください。
- ・給油中、燃料タンク内に雪や水が入らないように注意してください。



このQRコードを読み取ることで、「運転前の点検」を動画でご覧いただくことができます。

燃料の点検・補充

使用燃料	自動車用無鉛ガソリン(レギュラーガソリン)
タンク容量	0.8L

燃料（無鉛レギュラーガソリン）の量を点検します。出荷時に入っていません。

- 1 燃料タンクキャップを外します。



- 2 液面を見て残量を確認します。



- 3 少ない時は、少しずつこぼさないように漏斗(じょうご)等を使い給油します。

- 4 給油が終わったら燃料タンクキャップをしっかり締めます。

エンジンオイルの点検

エンジンオイルは出荷時には入っていません。

必ず給油してください。また、工場で試運転をしているため、若干オイルが内部に残っている場合がありますので、給油の際は、こまめにオイルゲージで確認しながら給油してください。

推奨オイル	4ストロークガソリンエンジン専用 100%化学合成油 SAE10W-30
オイル容量	0.1L

- 1 本体を水平な場所に移動させます。
- 2 オイル給油キャップを外し、オイルゲージを布などで拭取ります。



運転前の点検

3 オイル給油キャップを取付け一旦締付け、再度外します。

4 オイルが、オイルゲージのオイル量範囲(中央)までであるか点検します。

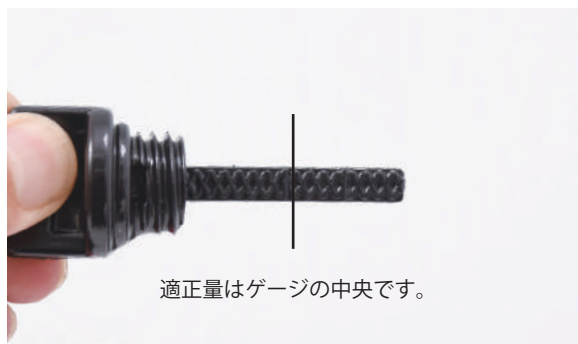

5 オイル量が少ない時は、新しいオイルを補給します。

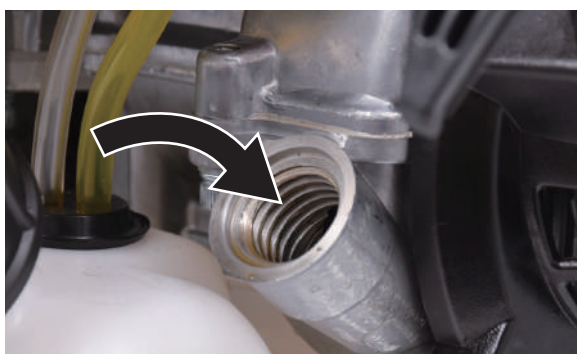

6 給油が終わったらオイル給油キャップをしっかりと締めます。



⚠ 注意

- エンジンオイルを規定量以上に給油しないでください。エンジン不調になる恐れがあります。
- こぼれたエンジンオイルは必ず拭き取ってください。

運転操作の仕方

警告

- ・ 薬剤は、必ず薬剤の取扱説明書に従ってください。
- ・ 前回使用した薬剤が残っていないか確認してください。薬剤が混ざると、化学変化を起こして有毒ガスが発生する恐れがあります。
- ・ 容器に薬剤を入れる時は、必ずタンクストレーナー（こし網）を通してください。
- ・ ベンジンやガソリンなど可燃性の液体や溶剤、園芸薬剤以外や、酸性及びアルカリ性の液体、油性薬剤、畜産用薬剤、ケルセン水和剤は絶対に使用しないでください。
- ・ その他、上記のような成分を含んだ薬液も使用しないでください。

注意

- ・ 薬剤は規定容量以上入れないでください。
- ・ 薬剤の取扱いは十分に注意し、体に付着した場合は、よく洗い流してください。

薬剤の調合

- 1** 薬剤は、別の容器で調合します。

特に、水和剤はよく溶かしてください。十分溶けていないと、噴霧器の寿命や性能に悪影響を及ぼします。

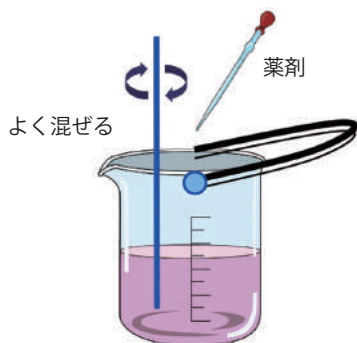

容器への薬剤の充填

- 1** 薬剤を入れる容器をよく洗い流してから、薬剤を入れます。
- 薬剤は、容器内でよくかき混ぜます。こぼれた薬剤は、その場できれいに拭き取ってください。

注意

- ・ 容器は必ず水洗いを行い、ゴミなどが入らないようにしてください。

警告

禁止

- ・ 燃料を補給した場所でエンジンを始動しないでください。
- ・ 換気の悪い場所ではエンジンをかけないでください。
- ・ エンジン回転中及び停止後しばらくの間はエンジンやマフラーなどが熱くなっています。触れるとやけどをすることがありますので高温部に触れないでください。

指示

- ・ 突然の噴霧を防ぐため、エンジン始動時は、ノズルレバーを閉じた状態にして行ってください。
- ・ しっかり本体を保持してください。
- ・ 平坦な場所で作業を行ってください。
- ・ エンジン始動後、異常を感じたり、予測される場合はすぐにエンジンを停止してください。
- ・ 本機から離れる時は必ずエンジンを停止してください。

注意

エンジンを始動する時は、周囲に人や動物がいないことを確認してください。

運転操作の仕方



このQRコードを読み取ることで、「運転操作の仕方」を動画でご覧いただくことができます。

エンジン始動テスト

噴霧する前に清水をバケツ等の容器に入れて、エンジン始動テストを行ってください。

- 1** 噴霧ホースは、本体から外します。

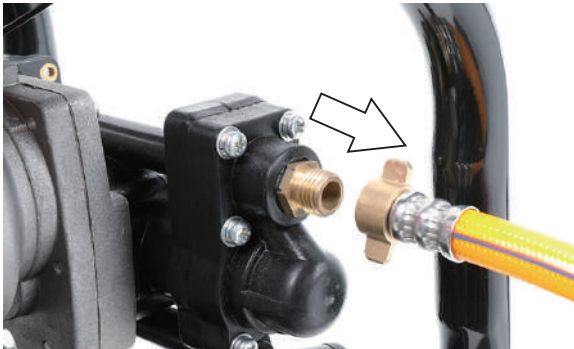

- 2** バケツ等の容器に清水を入れます。

- 3** 吸水ホース先端のストレーナを清水に沈めます。

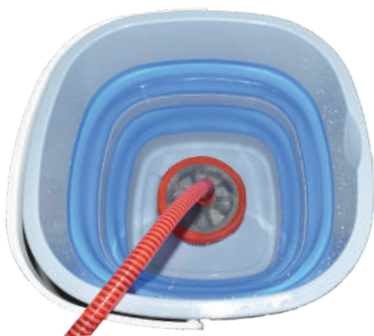

- 4** ガソリンを燃料タンクに入れます。



- 5** プライマリーポンプを押します。
プライマリーポンプの押し方については、P.17を参照。

- 6** チョークレバーを上「閉」にします。
チョークレバーについては、P.17を参照。

- 7** アクセルレバーをL側より少しH側(全体の1/4～1/2程度)の位置にします。

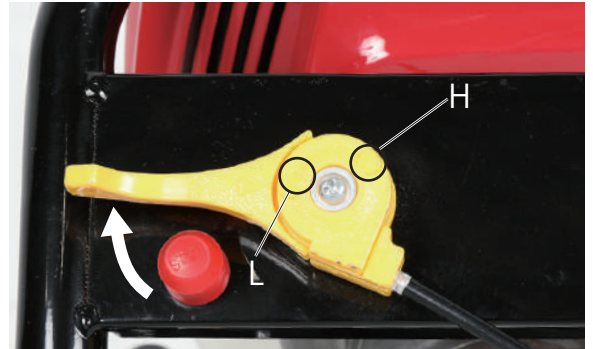

- 8** リコイルスターターを正しく引きます。
リコイルスターターについては、P.18を参照。

- 9** 初爆(ブルン!というかきりそうな音)が確認できたら、チョークレバーを下「開」にします。(P.18の「●初爆が確認できた場合」参照)。

- 10** 再度、リコイルスターターを引くとエンジンがかかります。

- 11** アクセルレバーを徐々にH側に上げると吐出口から清水が出ることを確認します。



運転操作の仕方

エンジンのかけ方

出荷時には燃料とエンジンオイルは、入っていません。
給油後に操作をしてください。

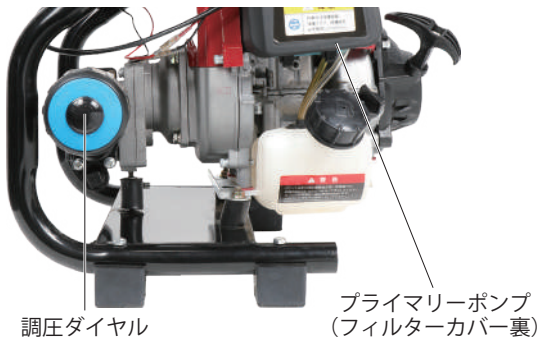

⚠ 注意

空運転防止のため、必ず容器に水または薬剤を入れてから、エンジンをかけてください。

■エンジンが冷えている時のかけ方

※外気温には関係なく、エンジンそのものが冷えている場合です。翌日の再始動などがこれに当たります。

- 1 「STARTING」の位置が上側になるように調圧ダイヤルを回します。



- 2 グリップやコックが閉まっていることを確認します。



- 3 フィルターカバーの裏にあるプライマリーポンプを約 10 回押し、燃料を引き出します。
リターンパイプに燃料が入った時点で OK です。



- 4 チョークレバーを上「閉」にします。(エンジンが冷えている場合) この時、写真のように確実に上までレバーを上げてください。

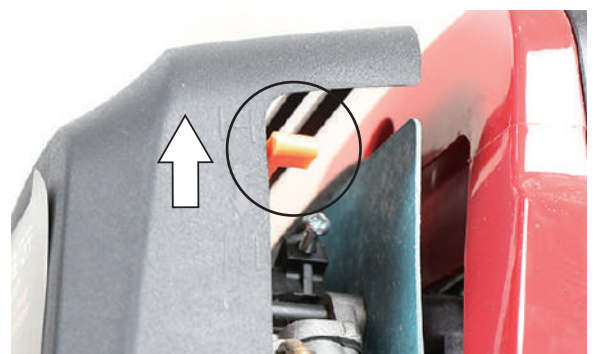

運転操作の仕方

- 5** アクセルレバーをL側より少しH側(全体の1/4～1/2程度)の位置にします。

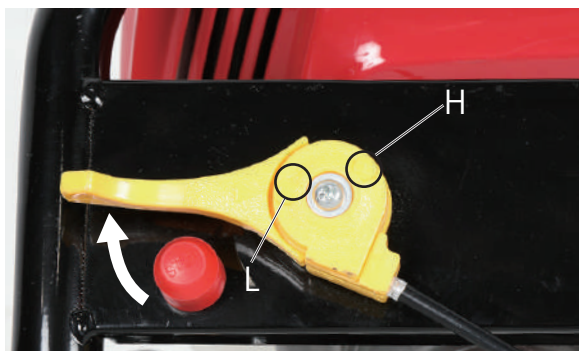

- 6** 本機をしっかり保持し、リコイルスターターロープを引きます。
※ロープを引き出すと止まる位置があるので、そこから素早く引きます。おおよそ60～70cm引きます。(ロープは一杯に引ききらないでください。)引きが少ないとエンジンはかかりません。



⚠ 注意

チョークレバーを上「閉」の状態、リコイルスターターを引き続けると燃料を吸い込みすぎて、エンジンが始動しにくくなります。万が一、濡らしてしまった場合は、P.30をご覧ください。

- 7** 初爆…「ブルンッ」というエンジンがかかりそうな音が一回だけ起こるまで、5回繰り返します。

⚠ 注意

- ロープを最後まで引き切らないでください。
- 引いたリコイルスターターは途中で放さずに、ゆっくり戻してください。

👉 リコイルの引き方ポイント

※写真は、別機種



- ① 良い例：約70cm引いている所。
② 良い例：穴に対してロープが真っ直ぐ。
③ 悪い例：抵抗がありエンジンがかかりにくく、ロープが摩擦で切れます。

● 初爆が確認できた場合

- 1** チョークレバーを下「開」にします。

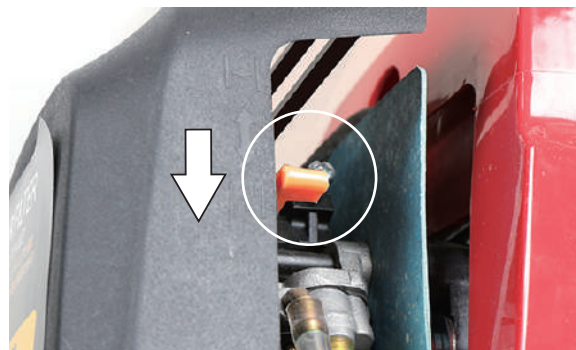

- 2** リコイルスターターを素早く数回引きます。
※エンジンが冷えている時や燃料切れで補充した時は、10回以上ロープを引くことでエンジンがかかりやすくなります。
- 3** P.19の「●エンジンがかかったら」に進みます。

運転操作の仕方

●初爆と同時に始動した場合

- 1 チョークレバーを下「開」にします。

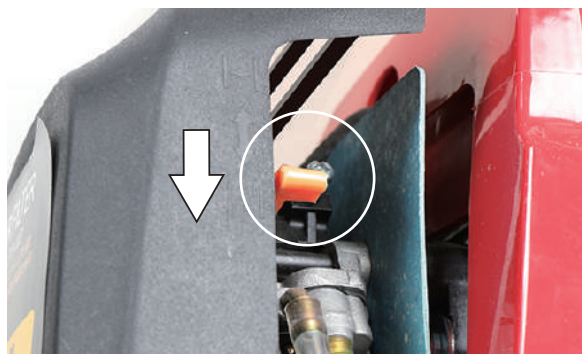

- 2 P.19の「●エンジンがかかったら」に進みます。

■エンジンが温まっている時のかけ方

※外気温には関係なく、エンジンそのものが温まっている場合です。再始動などがこれに当たります。

- 1 プライマリーポンプを繰り返し押します。(5回前後)リターンパイプに燃料が流れることを確認します。



- 2 チョークレバーを下「開」にします。

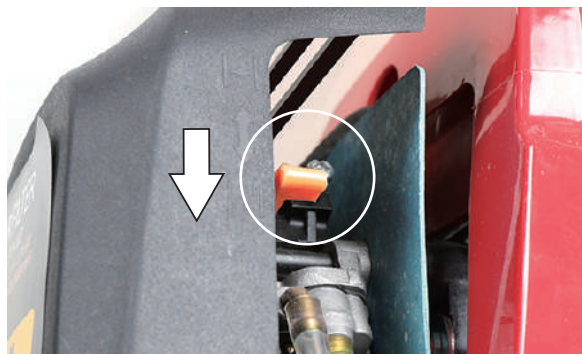

- 3 本機をしっかり保持し、リコイルスターターを少し重くなるまでゆっくり引き、そこから真っすぐに素早く60～70cm引張ります。エンジンがかかるまで数回繰り返します。

※引く距離が短いとエンジンはかかりません。



- 4 P.19の「●エンジンがかかったら」に進みます。

●エンジンがかかったら

- 1 エンジンがかかったらすぐチョークレバーを下「開」にします。

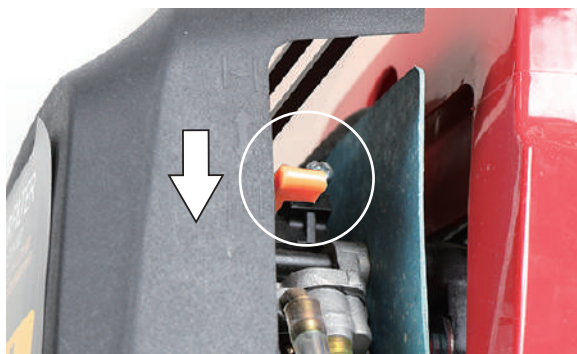

- 2 エンジンが始動したら、アクセルレバーはそのままの位置で10秒程度、暖気運転をします。

- 3 さらにアクセルレバーをL側にし、エンジンを低速で20秒程度、暖気運転にします。



運転操作の仕方

4 エンジンが止まりそうなら、アクセルレバーはH側に少し上げます。

5 噴霧作業をする場合は、アクセルレバーをH側にし、エンジンを高速運転にします。

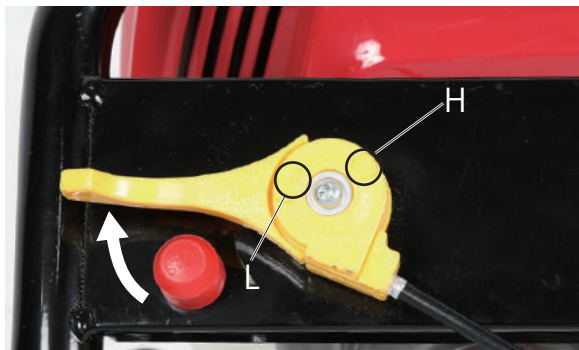

2 アクセルレバーをL側にし、エンジンを低速運転にします。



3 エンジン停止ボタンを長押しするとエンジンが停止します。



エンジンがかからない時

下記をご確認ください。

- 燃料がキャブレターに行き渡っていない。リターンパイプに燃料が流れているか確認します。(P.17 参照)
- エンジンオイルが入っていない。又は少ない可能性があります。
- チョークレバーを上「閉」にしていない。(P.17 参照)
- エアフィルタが汚れている。(P.24 参照)
- リコイルの引き方が正しくない。(P.18 参照)
- 燃料が行き過ぎて、点火プラグを濡らしてしまっている可能性があります。P.30 を参照ください。

エンジンの止め方

1 グリップやコックを閉めます。

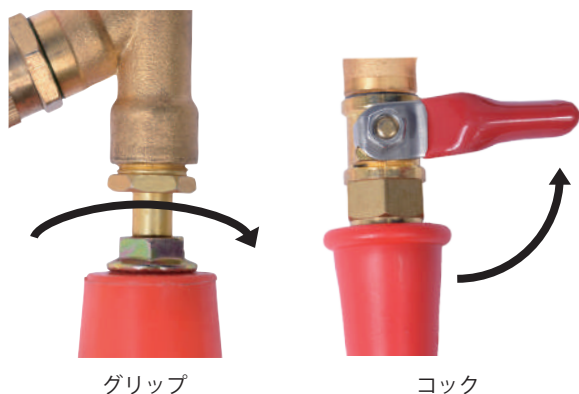

ポイント

エンジン停止直後の再始動には、プライマリーポンプを押さずにチョークレバーを下「開」にし、リコイルスターターロープを引いてください。

注意

エンジン停止後しばらくは、エンジン、マフラー等の高温部に触らないでください。やけどの恐れがあります。

運転操作の仕方

噴霧作業

警告

- 噴霧作業中は常に風向きを考え、風上から風下に噴霧して薬剤が体や対象物以外に直接付着しないように十分ご注意ください。
- 運転時は必ず容器に、薬剤または清水を入れて行ってください。空運転はポンプを傷めることがあります。
- お昼気温が高い時の噴霧作業は避けてください。朝、午後の噴霧作業お勧めします。

- 1** 「STARTING」の位置が上側になるように調圧ダイヤルを回します。



- 2** エンジンを始動します。(P.17 参照)

- 3** アクセルレバーをL側にし、エンジンを低速運転にします。

- 4** 除草作業 (WEEDING)、噴霧作業 (SPRAY)、高圧作業 (HIGH-PRESSURE) と作業条件にあった圧力の設定がダイヤルの上側になるように、調圧ダイヤルを回します。



注意

高速運転のまま、調圧ダイヤル「SPRAY」の位置から調圧ダイヤルを「WEEDING」にすると、圧力が低くなった分エンジンの回転が高くなりすぎるので、「WEEDING」で使用する場合はアクセルレバーを低速運転側に若干戻した位置で使用してください。

- 5** アクセルレバーをH側にし、エンジンを高速運転にします。

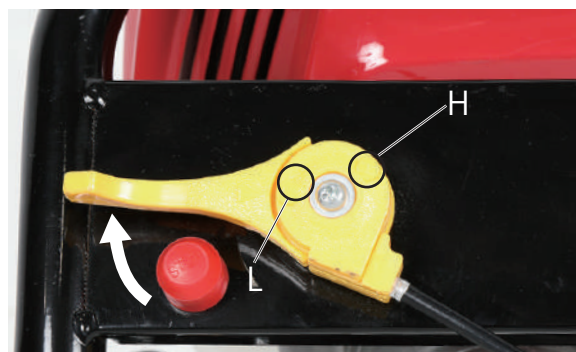

- 6** グリップ又はコックを開きます。薬剤が噴霧されます。

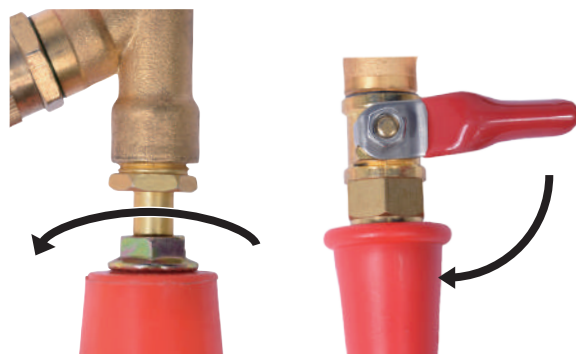

グリップ

コック

■ 低圧の場合



運転操作の仕方

■高圧の場合



噴霧作業終了後

- 1 グリップ又はコックを閉じます。
- 2 アクセルレバーをL側にし、エンジンを低速運転にします。
- 3 エンジン停止ボタンを長押しし、エンジンを停止します。



- 4 エンジン冷却後、バケツ等の容器に約 2L の清水を入れて、吸水ホース先端のストレーナを容器に沈めてから、エンジンを始動します。

- 5 グリップ又はコックを開き、ポンプ、ノズル、ホース内の洗浄を行います。

⚠注意

洗浄を怠ると弁が固着し噴霧ができない原因になります。弁の固着を取除くには、分解が必要になります。

- 6 エンジンを停止します。
- 7 エンジン冷却後、燃料キャップを開けて、燃料キャップを燃料タンクから外します。



- 8 本体を傾けて燃料を抜くか、オイルチェンジャー等で抜きます。



オイルチェンジャー (参考品)



※写真は他機種

運転操作の仕方

- 9** 燃料キャップを再び取付けて、ガス欠になるまで、エンジンをかけます。

注意

空運転は絶対に行わないでください。

- 10** エンジンが停止したら、バケツの清水を排出します。

- 11** 噴霧ホースを外し、ポンプとホースの水を抜きます。

注意

- 容器内に残った薬剤や洗浄水は、薬剤の製造者、販売者の指示に従って処理してください。
- 作業終了後は、容器、ノズル、ホース、ポンプ内の洗浄を必ず行ってください。洗浄した水も残らないように全て抜いてください。

運搬、輸送について

本機を運搬する時は、次のことに注意してください。

警告

- 運搬時は必ずエンジンを停止してください。
- 運搬する場合は、燃料漏れによる火災を防止するため、燃料タンクから燃料を抜き取ってください。
- エンジン回転中及び停止後しばらくの間はエンジンやマフラーなどが熱くなっています。触れるとやけどをすることがありますので注意してください。

注意

運搬中に本体が動かないように、ロープなどでしっかり固定してください。

点検・整備の仕方

警告

- ・点検整備をする時は、必ずエンジンを停止してから行ってください。
- ・作業中にエンジンを始動するようなことは絶対にやめてください。また周囲に子供や動物が近付かないよう配慮をお願い致します。
- ・エンジン回転中及び停止後しばらくの間はエンジンやマフラーなどが熱くなっています。触れるとやけどをすることがありますので注意してください。
- ・点検整備後は、すべての部品を確実に取付けたことを確認してください。

注意

- ・作業には工具を使用することがあります。必ず用途やサイズの合ったものを使用し自身や周囲の確認をしながら安全に作業を行ってください。
- ・点検整備終了後は汚れが付着しない場所かカバーなどをかぶせて保管ください。

対象部品	点検項目	運転前の点検	初回の1ヶ月後又は20時間運転後	3ヶ月毎又は50時間運転毎	6ヶ月毎又は100時間運転毎	1年毎又は300時間運転毎	掲載ページ
燃料	燃料量、漏れ	●					P.13
エンジンオイル	オイル量	●					P.13
	交換		●	●			P.25
エアクリーナー	清掃			●			P.24
	交換					●	P.24
点火プラグ	清掃				●		P.26
	交換					●	P.30



このQRコードを読み取ることで、「点検・整備の仕方」を動画でご覧いただくことができます。

運転前の点検

本機をご使用するたびに点検を行ってください。

エアクリーナー

エアフィルタの汚れを点検し、汚れがひどい時はよく洗います。

- 1 エアクリーナーカバーの爪部を押し、カバーを手前に引きます。



- 2 アフィルタの汚れをエアブロー等で吹き飛ばします。汚れがひどい場合は、中性洗剤を薄めたぬるま湯で洗浄します。それでも落ちない場合は、エアフィルタの交換が必要になります。



- 3 取外しと反対の手順で取付けます。

点検・整備の仕方

エンジンオイルの交換

エンジンオイルの交換は、初回 20 時間、以降 50 時間毎に行ってください。

1 本機を水平な場所で水平な状態にします。

2 オイル給油キャップを外します。



3 本機を水平な場所で水平な状態にします。

4 新しいオイルをこぼさないように給油します。

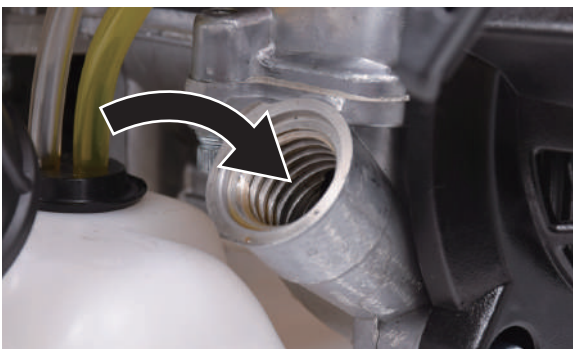

5 新しいオイルをこぼさないように給油します。

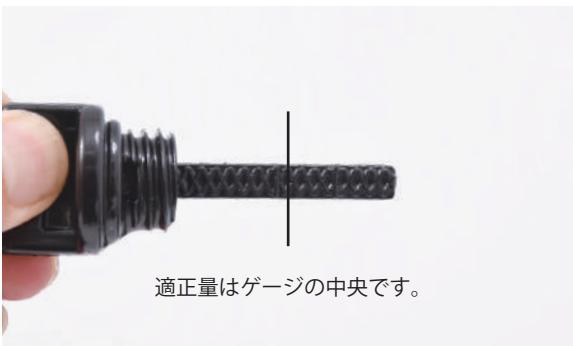

適正量はゲージの中央です。

6 オイル給油キャップをしっかり締めます。

推奨オイル	4 ストロークガソリンエンジン専用 100%化学合成油 SAE10W-30
オイル容量	0.1L

⚠ 注意

- エンジンオイルを規定量以上に給油しないでください。エンジン不調になる恐れがあります。
- こぼれたエンジンオイルは必ず拭き取ってください。

アイドリングの調整

エンジン始動時にエンジンが不安定で止まりそうになったり、アクセルレバーを低速側に戻し、アイドリング状態にしても噴霧されてしまう場合は、アイドリング調整を行います。

1 アイドリング調整は、プラグレンチのプラスドライバーで調整スクリューを回してください。

2 アイドリング時に調整スクリューを反時計回りに回すと、回転が下がります。調整スクリューを時計回りに回すと回転数が上がります。

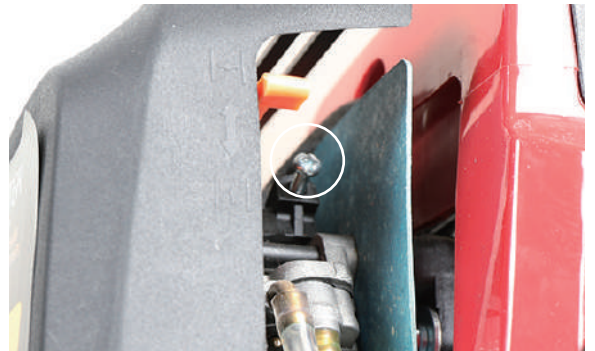

ネジやナット類の点検

1 各部のネジやナット類の緩み脱落などないか確認します。緩みがあれば増し締めします。脱落している場合は、確実に取付けます。

点検・整備の仕方

点火プラグの点検・清掃

点火プラグを外し、電極の点検・清掃を行います。
※エンジンが冷えている状態で行ってください。

■使用工具：プラグレンチ（付属）、ワイヤブラシ
適応点火プラグ C7HSA(NGK)

1 カバーを開けます。

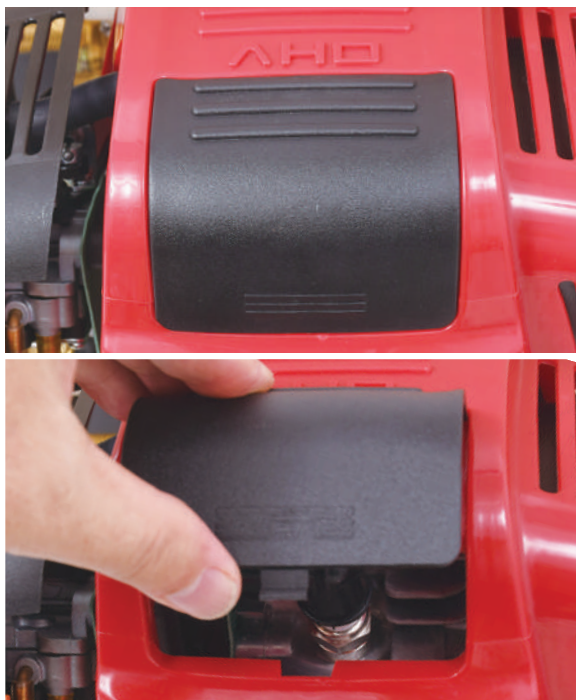

2 プラグキャップを引き抜きます。



3 付属のプラグレンチで、点火プラグを取外します。



4 点火プラグの先端が黒ずんでいる場合は、ワイヤブラシで清掃します。



5 プラグキャップにプラグを確実にめ、プラグ先端を金属部に当てながらリコイルスターターを引っ張ります。この時プラグ先端から火花が出れば、正常です。

※手袋着用で行ってください。



6 取外しと逆の手順で取付けます。

使用後のお手入れ



警告

容器内に薬剤を入れたまま、保管しないでください。



注意

- 薬剤が容器、ホース、ノズルなどの内部に残っていると、薬害を起こす危険がありますので必ず抜いてください。
- 残った薬剤は下水や河川、池、沼等には絶対に捨てないでください。
- 屋内の直射日光が当たらず、凍結しない、子供の手の届かない場所に保管してください。

お手入れ

使用後は毎回お手入れを行ってください。

- 1** グリップ又はコックを閉じます。
- 2** アクセルレバーをL側にし、エンジンを低速運転にします。
- 3** エンジン停止ボタンを長押しし、エンジンを停止します。
- 4** エンジン冷却後、バケツ等の容器に約2Lの清水を入れて、吸水ホース先端のストレーナを容器に沈めてから、エンジンを始動します。
- 5** 容器に清水を入れた状態で、エンジンを始動します。
- 6** グリップ又はコックを開き、水がなくなるまでノズル内の洗浄を行います。
- 7** エンジンを停止し、噴霧ホースを外し、ホースの水を抜きます。



注意

- 容器内に残った薬剤や洗浄水は、薬剤の製造者、販売者の指示に従って処理してください。
- 作業終了後は、容器、ノズル、ホース、ポンプ内の洗浄を必ず行ってください。洗浄した水も残らないように全て抜いてください。

燃料の取扱い

- 1** 作業終了後、エンジンを冷却してから、清水を入れた容器を用意し、吸水ホースを容器に入れます。
- 2** エンジンを始動して、燃料を使い切ります。
- 3** 万が一余った燃料は、密閉容器に入れ、冷暗所に保管し1ヵ月以内に使い切ります。

本機を2週間以上使用しない時

- 1** エンジンを停止した状態で、燃料タンクから燃料を抜きます。
- 2** エンジンをかけ、低速運転にしてから燃料切れで停止するまで回し、キャブレター内の燃料を使い切ります。
余った燃料は、密封容器に入れ、冷暗所に保管し、1ヵ月以内に使い切ってください。
- 3** チョークレバーを上「閉」にします。
- 4** 各部ボルト・ネジの破損、腐食、緩みの点検をします。
- 5** 湿気やホコリが少なく、子供の手が届かない場所に保管してください。

故障かな？と思ったら

●エンジン関連

症状	原因	対処
点火プラグに火花が出ていない	点火プラグ不良	交換 (P.26)
	点火プラグキャップ接続不良	点火プラグをしっかりとめる (P.26)
キャブレターに燃料が来ていない	燃料がはいっていない	燃料を入れる
	燃料タンク内の異物混入による詰まり	ホース清掃、交換 交換、フィルタ清掃
キャブレターに燃料は来ているが、エンジン内に燃料が来ていない	キャブレター詰まり (ニードル・バルブ固着)	キャブレター分解掃除 メーカー、購入店に問い合わせ
エンジンがかからない	不良燃料や古い燃料を使用している	燃料を抜き、新しい燃料に交換する
	エンジンオイルの入れすぎ	オイルを抜く (P.25)
	エンジンオイルが少ない	オイルを補充 (P.25)
	エンジンオイルにガソリンが混ざっている	清掃、交換 (P.25)
	エアクリナーの汚れ	清掃、交換 (P.24)
リコイルスターターが引けない又は重い	エンジンオイルの入れすぎ	オイルを抜く (P.25)
	オイルを入れずに始動した場合のエンジンの焼き付き	メーカー、購入店に問い合わせ
マフラーから白い煙が出る	指定以外のエンジンオイルを使用	オイル交換 (P.25)
	本機を転倒させたことによるオイル上がり	メーカー、購入店に問い合わせ

●噴霧関連

症状	原因	対処
噴霧できない 噴霧できなくなった	吸水ホースの破損や折れ曲がり	交換または曲がりを直す
	パッキンの破損や脱落	交換またはパッキンを入れる
	吸水ホースとニップルの締付け不良	しっかり締付ける
	吸水ストレーナー周囲にゴミや異物等の付着	ゴミを取除き、きれいな水で洗う
	吸・排水弁にゴミや異物等の付着	きれいな水でゴミや異物を洗い流す
	吸・排水弁の固着	呼び水または弁と弁座の合わせ面をきれいに洗う
	吸・排水弁の破損、摩耗	交換
	シールの摩耗	交換
	シリンダー、弁室のナットの緩み	ナットを交互に増し締めする

故障かな？と思ったら

症状	原因	対処
容器内の余水から 気泡が出る	吸水ホースの取付けネジの緩み	締付ける
	吸水ホース用パッキンの破損、摩耗	交換
	吸水ホースに穴が開いている	交換
圧力が上がらない	調整弁と弁座の合わせ面にゴミや異物が付着	きれいな水でゴミや異物を洗い流す
	調整弁と弁座の破損、摩耗	交換
	ノズル噴霧量が多く、余水がない	全吐出量の10%以上余水が戻るようにノズルを交換
	パッキンの破損、摩耗	交換
圧力の変動が大きい	吸水ストレーナー周囲にゴミや異物等の付着	ゴミを取除き、きれいな水で洗う
	吸水ホースの折れ曲がり	曲がりを直す
	吸・排水弁にゴミや異物が付着	きれいな水でゴミや異物を洗い流す
	吸・排水弁の破損、変形	交換
	空気の吸い込み	吸水ホース金具を締め直す
	エンジンの回転ムラ	エンジンの調整・メンテナンスをする
圧力調整後、 噴霧を始めると 圧力が大きく低下 する	エンジンの回転数が不足している	エンジンのストロークを全開にする
	噴口が摩耗して噴霧量が多い	交換
	噴頭数が多い	数を減らす
	調整弁の動作不良	分解して清掃
	調整弁・弁座の摩耗	交換
ノズルから出る量が 少なく余水量が多い	調圧ダイヤルが WEEDING (低圧) になっている	HIGHPRESSURE (高圧) にする

故障かな？と思ったら（点火プラグの点検）

点火プラグの点検 ※機種により、プラグの位置、プラグキャップやリコイルの形状等異なります。ご了承ください。

①プラグキャップを外し、付属のプラグレンチでプラグを外し、先端を確認します。



付属のプラグレンチで反時計回りで外します。振動等で緩まないよう少し固めに締め付けています。

先端が濡れている

先端は濡れていない

②燃料で濡れているため布等でよく拭きます。



③リコイルスターターロープを引いて（15～20回）、プラグ穴から燃料が出てこないか確認し、出てきたらよく拭き取ります。

②外したプラグをキャップに取付けます。



③スイッチをONにします。

④プラグ先端をエンジン金属部に当てながら、リコイルスターターを引きます。



火花が出る

火花が出ない

プラグに異常はありません。プラグ先端の濡れは燃料の行き過ぎで起こります。再度エンジンをかけ、確認ください。それでもかからない場合は、他の原因が考えられます。

エンジンオイル不足かプラグの不良か他の原因が考えられます。購入先にお問い合わせください。

消耗品一覧

商品名	商品コード	
ストレートノズル	hg-spop04-2n	
三頭口ノズル 600mm	hg-spop07n	
延長ノズル 600mm	hg-spop06n	
ハンドルコック(ノズルレバー)	hg-spop08n	

使用することで消耗する部品または劣化する部品は全て保証適用外となります。
 ゴムを使用する部品、皮を使用する部品、樹脂を使用する部品、スポンジ類、紙類、パッキン類、ギア・ベアリング等の干渉する部品、ボルト、ナット、ヒューズ、モーターブラシ、チェーン、バルブ内部の部品、バネ、潤滑油、燃料、作動油、刃または先端部品、クラッチ、シャーペン等の緩衝部品、ワイヤ、バッテリー、点火プラグ等

★上記消耗品をご注文の場合は、下記各サイト又は FAX よりご注文ください。



本店サイト ▶ <https://www.haigeshop.net/>

楽天サイト ▶ <https://www.rakuten.ne.jp/gold/haige/>

ヤフーサイト ▶ <https://shopping.geocities.jp/haige/>



FAX.0276-55-2276 ※次ページのFAXお見積り・注文用紙をご利用ください。

※電話でのご注文は、誤発注・誤発送を回避するため、受付けておりません。
 ご迷惑・ご不便をおかけしますが、ご理解・ご協力をお願いいたします。

【見積り・注文の流れ】

■見積りの場合

「見積りにチェック」→「太枠内ご記入」→「FAX 送信」→「弊社にて正式金額を FAX 又は TEL でご案内しご注文の有無を確認」

■注文の場合

「注文にチェック」→「太枠内ご記入」→「FAX 送信」→「弊社にて正式金額を FAX 又は TEL でご案内しご注文完了」

通信欄

太枠内をご記入ください。

送信日 令和 年 月 日

<input type="checkbox"/> 見積り	<input type="checkbox"/> 注文	ご連絡方法	<input type="checkbox"/> FAX	<input type="checkbox"/> TEL
-------------------------------------	------------------------------------	-------	-------------------------------------	-------------------------------------

本製品ご購入お客様情報			
フリガナ		ご購入時登録の電話番号	
氏名 会社名	様	普段繋がり やすい 電話番号	
ご住所 お届け先	〒 ー	FAX 番号	

お届け先情報（上記お客様情報と異なる場合はご記入ください。）			
フリガナ		電話番号	
氏名 会社名	様		
お届け先	〒 ー	FAX 番号	

代金お支払い方法 (お振込み期限 7 日) いずれかにチェック をお願いします。 手数料は、お客様 ご負担となります。	<input type="checkbox"/> 銀行振込 <input type="checkbox"/> 郵便振替 <input type="checkbox"/> 代金引換	群馬銀行 館林支店 普通口座 1860509 ゆうちょ銀行 記号 10480 番号 32034181 代引手数料 (1万円未満：330円、3万円未満：440円、10万円未満：660円)	お振込先口座名義人は、 ハイガー・ハイグサンギョウ (カ) となります。
--	---	--	---

★弊社で、この FAX 内容を確認後、正式金額をお知らせ致します。

※銀行振込・郵便振替の場合は、入金確認後の商品発送になります。

※代金引換の場合は、商品お届け運送会社に商品代金＋代引手数料をお支払いください。

商品名	商品コード	数量	単価 (税込) 円	金額 (税込) 円
			円	円
			円	円
			円	円
			円	円
			円	円
			円	円
備考			送料	円
			代引手数料	円
			合計	円

MEMO

A series of horizontal dashed lines for writing.

本規約は、ハイガー産業株式会社(以下「弊社」とする)を經由して販売させていただいた該当商品に関して保証する内容を明記したものです。弊社商品には商品保証書等は同梱しておりません。お客様の購入履歴や保証情報は弊社にて管理・保管しておりますのでご安心ください。返送いただく場合商品を再梱包していただく必要がございますので、梱包材はお捨てにならないようお願いいたします。

1. 保証の期間

商品発送日(ご来店引取の場合ご来店日)から1年間といたします。業務用・営業用として使用される場合、保証期間は6ヶ月といたします。保証期間を超過しているものについては、保証の対象外となり有償対応となります。商品到着日より7日以内の初期不良にあたる場合、送料・手数料弊社負担にて対応いたします。

2. 保証の適用

- ・お買い上げいただいた弊社商品を構成する各部品に、材料または製造上の不具合が発生した場合、本規約に従い無料で修理いたします。(以下、この無料修理を「保証修理」とする)往復送料や出張修理を行った場合の出張料は、お客様のご負担となります。
- ・保証修理は、部品の交換あるいは補修により行います。保証修理で取り外した部品は弊社の所有となります。
- ・本規約は、第一購入者のみに有効であり、譲渡することはできません。ご購入された年月日、販売店、商品、製造番号の特定が出来ない場合、保証が受けられない場合がございます。
- ・本規約の対象となる商品とは、日本国内で使用し故障した商品とします。日本国外に持ち出した時点で保証は無効となります。

3. 保証適用外の事項

- (1) 純正部品あるいは弊社が使用を認めている部品・油脂類以外の使用により生じた不具合
- (2) 保守整備の不備、保管上の不備により生じた不具合
- (3) 一般と異なる使用場所や使用方法、また酷使により生じた不具合
- (4) 取扱説明書と異なる使用方法により生じた不具合
- (5) 示された出力や時間の限度を超える使用により生じた不具合
- (6) 弊社が認めていない改造をされたもの
- (7) 地震、台風、水害等の天災により生じたもの
- (8) 注意を怠った結果に起きたもの
- (9) 薬品、雨、雹、氷、石、塩分等による外から受ける要因によるもの
- (10) 使用で生じる消耗や時間の経過で変化する現象(退色、塗装割れ、傷、腐食、錆、樹脂部品の破損や劣化等)
- (11) 機能的影響のない感覚的な現象(音、振動、オイルのにじみ等)
- (12) 弊社または弊社が認めているサービス店以外にて修理をされた商品
- (13) 使用することで消耗する部品または劣化する部品(ゴムを使用する部品、皮を使用する部品、樹脂を使用する部品、スポンジ類、紙類、パッキン類、ギヤ・ベアリング等の干渉する部品、ボルト、ナット、ヒューズ、モーターブラシ、チェーン、バルブ内部の部品、パネ、潤滑油、燃料、作動油、刃または先端部品、クラッチ、シャープン等の緩衝部品、ワイヤ、バッテリー、点火プラグ等)
- (14) 保証修理以外の、調整・清掃・点検・消耗部品交換作業等
- (15) 商品を使用できなかったことによる損失の補填(休業補償、商業損失の補償、盗難、紛失等)

4. 別扱いの保証

部品メーカーが個別に保証している部品については部品メーカーの保証が適用されます。

5. 保証修理の受け方

まずはお問い合わせフォームにて弊社へご連絡いただきたく存じます。またはお近くの修理協力店へご連絡くださいませ。症状・使用状況を伺い、お手順方法をご案内させていただきます。

6. 注意事項

- ・動作点検を行ってから出荷しておりますので、燃料や水分が残っていたり、多少の傷や汚れ等が付いている場合がございます。
- ・部品の在庫がない場合、お取り寄せにお時間をいただく場合がございます。
- ・仕様変更などにより同時交換部品が発生する場合がございます。
- ・仕様変更などによりアッセンブリーでの供給しかできない場合がございます。
- ・生産終了品につきましては、部品供給次第で修理不可能な場合がございます。
- ・無在庫転売者(送り先が毎回違う購入者)の場合、転売者より購入した商品の場合、保証は無効となります。また発覚次第転売者への措置を取らせていただきます。

- アフターサービスについて■
1. 販売機種が対象となります。※弊社で商品をお買い上げの方に限らせていただいております。
 2. 生産終了品につきましては、部品供給次第で修理不可能な場合がございます。
 3. 保証期間(1年間)を過ぎたものは、保証期間内におけるご使用回数に関係なく、すべて有償となります。
 4. 修理の際の往復の送料はすべてお客様ご負担となります。
 5. 修理協力店へご依頼の際は、直接修理協力店に修理代をお支払いください。

お客様ご相談窓口

故障部品をお客様で交換される場合

まず、ご購入された店舗にご連絡をしてください。
保証期間内は消耗品を除き、壊れた部品は弊社で保証致します。
その際に生じる**往復の送料は全てお客様のご負担**となります。



お客様

①故障の状況
をメールまたはお電話で
ご連絡ください。
また、故障箇所の
写真等を、メールに添付し
てください。



④送料お客様ご負担で、代替部品を発送致します。

ハイガー産業または販売・修理店

- ②受付
- ③故障内容の確認

故障部品をメーカーで修理する場合

ネット購入や弊社で電話・FAXにてご購入の場合は、弊社にご連絡をしてください。
保証期間内は消耗品を除き、壊れた部品は弊社で保証致します。
その際に生じる**往復の送料、また修理工賃は全てお客様のご負担**となります。



お客様

①故障の状況
をメールまたはお電話で
ご連絡ください。
また、故障箇所の
写真等を、メールに添付し
てください。
②送料お客様ご負担で故障
装置を発送し
てください。



⑤お見積り提示。

⑧送料お客様ご負担で、故障装置を発送いたします。

ハイガー産業

- ③受付
- ④故障内容の確認
- ⑥お見積り了承
- ⑦故障装置の修理

故障部品を販売・修理店で修理する場合

まず、ご購入された販売・修理店にご連絡をしてください。
保証期間内は消耗品を除き、壊れた部品は弊社で保証致します。
その際に生じる**往復の送料、また修理工賃は全てお客様のご負担**となります。
遠方の場合の出張修理や引取り修理は、別途料金が発生致します。



お客様

①故障の状況
をお電話で
ご連絡ください。
その際、持ち込み修理*1
か、引取り修理*2
か、出張修理*3
かを相談させていただきます。



⑤持ち込み修理の場合、修理完了後ご来店ください。
引取り修理の場合は、修理完了後お届け致します。
※ご希望に応じて相談させていただきます。

販売・修理店

- ②受付
- ③故障内容の確認
- ④故障装置の修理

*1 お客様ご自身が販売・修理店に製品を持ち込むことをいいます。
*2 販売・修理店がお客様のご自宅まで製品を引き取りに行くことをいいます。
*3 販売・修理店がお客様のご自宅まで行き、その場で修理を行うことをいいます。

■保証適用について■

- ・本商品が対象となります。
- ※ただし、以下の場合は保証適用外となります。
- ・お客様のメンテナンス・確認不足等によるもの。
- ・人為的による破損等。
- ・運送会社など、第三者により生じた支障。
- ・弊社が故意・過失・他、正常のご使用に反して生じたと判断する全ての支障。

■保証期間について■

- ・商品が出荷された日・お渡し（ご来店時）から1年間となります。業務用として使用される場合、保証期間は6ヶ月といたします。

◎詳細は「保証内容について」ページをご確認ください。

■初期不良について■

- ・初期不良期間は、ご使用回数に関係なく到着日から1週間とさせていただきます。
- ・商品受領後、1週間以内にご連絡ください。
- ※無償修理又は無償交換のいずれかを弊社判断にて、ご対応させていただきます。
- ・修理協力店にご依頼の際は、修理工賃・部品代・送料は当社が負担させていただきます。

■消耗品について■

- ・消耗品につきましては、初期不良以外はすべて有償となります。

修理、部品に関するご相談

修理依頼される時は、下記を事項ご連絡ください。

- ①ご注文番号
- ②商品名
- ③商品の型番
- ④故障の状況
- ⑤購入サイト、年月日
- ⑥お名前
- ⑦ご住所
- ⑧電話番号

修理、使い方などのご連絡窓口

お手数ですが、今一度本取扱説明書を熟読し、弊社のサイトや動画等を見ていただき、問題が解決しない場合は、下記までお問い合わせください。



24時間 365日
無休受付

カスタマー・サポート・センター
お問い合わせ窓口

<https://haige.jp/c/>



販売・修理店

販売・修理店は随時増えています。

販売・修理店により修理対応機械が異なりますので、最新情報は下記サイトをご覧ください。

本店サイト▶<https://www.haigeshop.net/html/page3.html>

楽天サイト▶<https://www.rakuten.ne.jp/gold/haige/support/repair/shop/>

ヤフーサイト▶<https://shopping.geocities.jp/haige/after.html>

※ハイガー産業は、顧客満足度100%を目指し、日々製品(部品やカラーも含め)の改良を行っています。
そのため、予告なく仕様を変更する場合があります。
また、取扱説明書に最新情報が反映されない場合があります。ぜひご理解・ご了承ください。

「製品のお困り事」は、カスタマー・サポート・センターへ。

「製品が利用できない」、「故障かな?」、「修理をしたい」、「パーツを購入したい」など、
下記カスタマー・サポート・センターへ、お問い合わせください。



24時間365日

無休受付



カスタマー・サポート・センターお問い合わせ窓口

<https://haige.jp/c/>



HAIGE

ハイガー産業 株式会社

〒370-0603

群馬県邑楽郡邑楽町中野5298-1

ハイガーオフィシャル 検索

<https://haige.jp/>



緊急の方へ

電話窓口

ご協力をお願い

お電話が殺到しており、繋がりにくい状態が、続いております。
ご迷惑をおかけしますが、緊急の場合を除き、インターネットからお問合せください。

重要なお願い

お電話を頂く場合は、上記の URL のカスタマー・サポート・センターの「お問合せフォーム」を
必ずご参考のうえ、お問い合わせください。ご対応に必要な事項が記載されています。

0276-55-2275

○受付：月～金曜日 10:00～15:00 ○受付中止：月～金曜日 12:00～12:50
◎定休日：土曜日、日曜日、お盆、年末年始、GW