

取扱説明書

改訂版③

穴掘機

HG-DZ50S HG-DZ71S

混合燃料
25 : 1

上記以外や 25 : 1 ~ 50 : 1 のような
幅を持たせた混合燃料使用不可

初めてお使いになる方、他社製品を使用し慣れている方

ご使用前に、必ず取扱説明書をお読みになり、
内容を理解してからお使いください。



HG-DZ50S



HG-DZ71S

この QR コードを
読み取ることで、
本製品の運転の仕方や
点検整備の仕方などを
動画でご覧いただけます。



目次

はじめに	3	長期間使用しない時	23
安全上のご注意 製品を長くご愛顧いただくために		故障と思ったら	24
安全にお使いいただくために	4	消耗品一覧	26
穴掘り機に係る安全事項	4	FAX 見積り・注文用紙	27
穴掘り機の作業に係る安全事項	5	保証内容について	30
各部の名称	6	お客様ご相談窓口	31
主要諸元	7		
梱包部品一覧表	8		
組立て	9		
ブレーキレバーの取付	9		
ドリルの取付け	10		
延長棒の取付け	11		
運転前の点検	12		
混合燃料 25：1 の作り方	12		
燃料の点検・補充	13		
エアクリナーの点検	13		
各部のネジの緩みの点検	13		
ドリルの点検	13		
ギヤケースの点検	13		
運転操作の仕方	14		
エンジンのかけかた	14		
エンジンの止め方	17		
穴掘り作業の仕方	18		
作業手順	18		
作業の中断	19		
掘り込み作業の終了	19		
点検整備・清掃の仕方	20		
エアクリナーの清掃	20		
点火プラグの点検・清掃	20		
キャブレターの調整	22		
アイドルリングの調整	22		

はじめに

このたびは穴掘機をお買い上げいただき誠にありがとうございます。
安全に正しくお使いいただくために、ご使用前にこの取扱説明書を必ずお読みください。

誤った使い方をされますと重大な事故につながる恐れがあります。
この取扱説明書を熟読しご理解してからご使用ください。
また、各ページの警告・注意事項も飛ばさず、必ずお読みください。

安全上のご注意

※お使いになる人や他人への危害・財産への損害を未然に防ぐため、必ずお守りいただくことを説明しています。
※誤った取扱をした場合に生じる危険とその程度を次の区分で説明しています。

- 表示と意味をよく理解してから、本文をお読みください。
- お読みになった後は、お使いになる方がいつでも見ることができる所に、必ず保管してください。
- すべて安全に関する内容です、必ずお守りください。



警告

誤った取扱をした時に、死亡や重傷に結びつく可能性のあるもの。



注意

誤った取扱をした時に、軽傷または家屋・財産などの損害に結びつくもの。



禁止

取扱においてその行為を禁止します。



指示

指示に基づく行為を強制します。

製品を長くご愛顧いただくために

取扱説明書に従った正しい取扱や定期点検、保守を行ってください。
注意事項に従わず何らかの損害・故障が発生した場合、保証の対象外となりますのでご注意ください。

安全にお使いいただくために

穴掘機に係る安全事項

警告

禁止

- ・本機は屋外の仮設物(ビニールハウス・柵など)や植栽の支柱用の下穴や果樹や農作物の施肥用の穴など、土壌の穴あけを用途に設計されています。不測の事故を招く恐れがありますので本来の用途以外の目的には使用しないでください。
- ・エンジンが熱いうちは、給油しないでください。
- ・燃料が漏れたり、こぼれたままエンジンをかけないでください。
- ・運転時、給油時、喫煙など火気を発生させないでください。
- ・換気の悪い場所ではエンジンをかけないでください。
- ・回転している部分の近くに手又は足を入れしないでください。
- ・エンジン回転中及び停止後しばらくの間はエンジンやマフラーなどが熱くなっています。触れるとやけどすることがありますので注意してください。
- ・改造、分解は絶対行わないでください。安全性・信頼性が低下したり故障の原因になります。また、当社の保証サービスは一切受けられなくなります。
- ・ご使用前にこの説明書をお読みになり取扱の注意事項をよくご理解の上で使用ください。
- ・正しい操作を知らない人、子供、妊娠中の方には操作をさせないでください。
- ・未成年者の単独使用は禁止です。監督下で作業してください。
- ・成年者でも、操作の仕方がよく分からない場合は、独自の使用をしないでください。

指示

- ・運転中は、排気ガスに十分注意してください。
- ・燃料を補給する時は必ずエンジンを停止して、屋外の換気の良い場所で行ってください。
- ・燃料をこぼさないように注意してください。所定のレベルを超えて補給しないでください。
- ・燃料がこぼれた場合は、直ちにふき取ってください。
- ・燃料キャップは確実に締めてください。
- ・ドリルの取付けは確実に行ってください。
- ・必ず両手でしっかり本体を保持してください。
- ・エンジンを始動するときは、周囲に人や動物がいないことを確認してください。
- ・始動前点検を実施してください。
- ・使用中に異常音、異常振動があった時は、直ちに使用を中止し、点検、修理を行ってください。
- ・燃料は潤滑油混合ガソリンを使ってください。
- ・給油中、燃料タンク内に雪や水が入らないように注意してください。
- ・部品交換は、純正部品を使用してください。
- ・本機をご使用になる前に、エンジンの始動、停止の仕方を覚えてください。
- ・定期点検整備を行ってください。
- ・子供の手の届かない安全な場所に保管してください。

注意

指示

- ・燃料は潤滑油混合ガソリンを使ってください。
- ・給油中、燃料タンク内に雪や水が入らないように注意してください。
- ・部品交換は、純正部品を使用してください。
- ・定期点検整備を行ってください。
- ・長期保管する場合は、燃料タンクの燃料を抜き取り、火気のないところに保管してください。
- ・子供の手の届かない安全な場所に保管してください。

安全にお使いいただくために

穴掘機の作業に係る安全事項

警告

禁止	<ul style="list-style-type: none">• 身体の調子が悪い時や、判断力に影響するような酒類、薬物を服用している時は、使用しないでください。• 動作中に回転部分に顔や手足を近付けないでください。• ご使用時は、使用者から15m内は危険です。人や動物が入らないようにしてください。• 夜間、悪天候時、霧の発生時など、視界が良くない時は使用しないでください。• 足元が滑りやすい、転倒しやすい場所では使用しないでください。• 作業中に異物に当たったり、異物を絡んだ場合には、速やかにエンジンを停止し、回転部が完全に停止してから異物を除去し、異常がないか調べてください。異常があった場合には、完全に補修した後でなければ本機を再始動しないでください。• 燃料タンク内に燃料を入れたまま運搬、保管しないでください。
指示	<ul style="list-style-type: none">• 適切な時期に休憩をとってください。• 本機から離れる時は、必ずエンジンを停止してください。• 危険を感じたり、予測される場合も、必ずエンジンをすぐに停止してください。• 持ち運ぶ時は、エンジンを停止し、燃料タンクから燃料を抜き取ってください。

注意

禁止	<ul style="list-style-type: none">• 機械の稼働部分に絡まるような衣服は着用しないでください。• エンジンがかかっている状態で本機から離れないでください。
指示	<ul style="list-style-type: none">• 長袖、長ズボンを着用し、すべりにくい靴、手袋、保護メガネ、ヘルメット、防塵マスクなどの作業に適した服装を心掛けてください。• 長い髪は束ねて帽子、ヘルメットでカバーしてください。• 本機を長時間保管する時は、取扱説明書にしたがって保管してください。

注意

• 弊社は、燃料の販売はしておりません。必ず別途燃料をご準備ください。

• 燃料タンクに、2ストローク用オイルだけ、無鉛ガソリンだけを入れしないでください。

• 燃料タンクに4ストローク用オイルを入れしないでください。

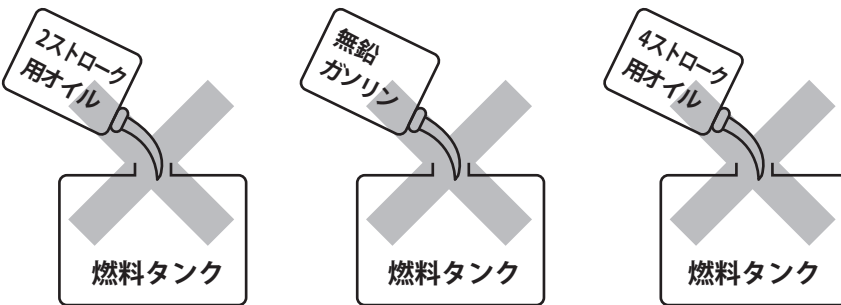

2ストローク用オイル

無鉛ガソリン

4ストローク用オイル

燃料タンク

燃料タンク

燃料タンク

各部の名称

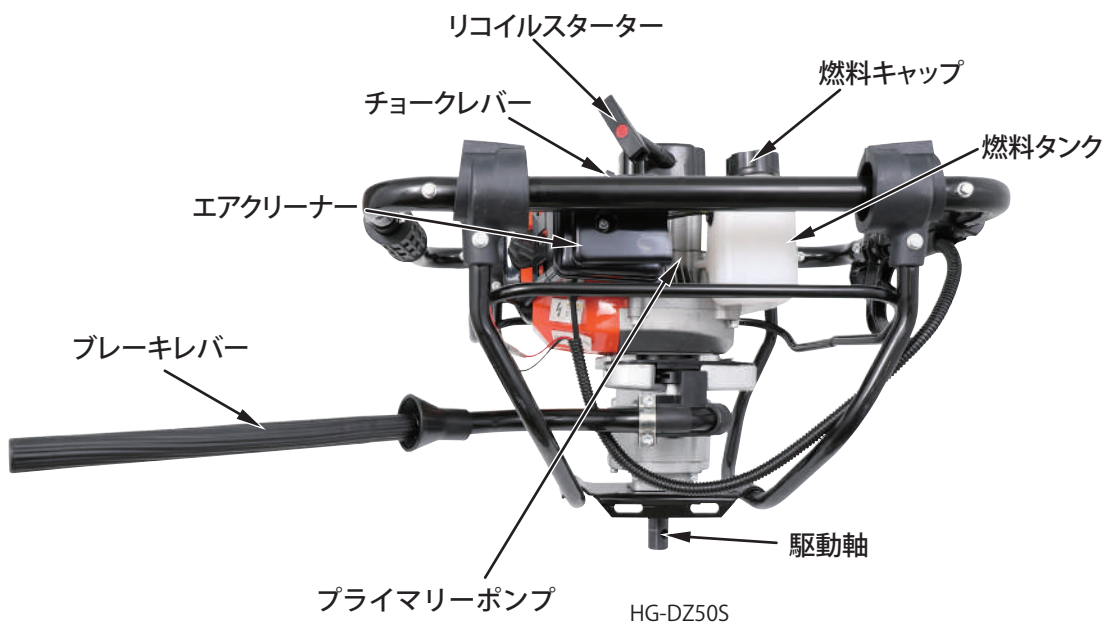

主要諸元

モデル名	HG-DZ50S	HG-DZ71S
エンジン	2ストローク空冷エンジン	
排気量	52cm ³	73cm ³
出力	1.9kw	2.4kw
回転速度	7800rpm-9300rpm	8000rpm-9300rpm
始動方式	リコイルスターター	
燃料	混合燃料 25:1	
燃料タンク容量	1.2L	
シャフト径	Ø20mm	
推奨ドリルサイズ	Ø40mm~150mm	Ø40mm~300mm
互換点火プラグ	BPM7A (NGK)	
サイズ	L520×W410×H370mm	L520×W410×H370mm
本体重量	10.7kg	10.9kg

※ハイガー産業は、顧客満足度100%を目指し、日々製品(部品やカラーも含め)の改良を行っています。

そのため、予告なく仕様を変更する場合があります。

また、取扱説明書に最新情報が反映されない場合があります。ぜひご理解・ご了承ください。

梱包部品一覧表

1. ユニットとすべてのアクセサリを慎重に箱から取り出し、すべてが完全であることを確認してください。
 2. 装置を注意深く点検し、輸送中の損傷がないことを確認してください。
 3. 梱包材を慎重に検査し、試用する前に廃棄しないでください。
- 不足している場合は、お手数ですがハイガー産業株式会社までご連絡ください。

警告

・不足しているものがある場合は、不足している部品を入手するまで使用しないでください。

A. 本体 (HG-DZ50S)



B. ブレーキレバー



C. 本体 (HG-DZ71S)



D. ブレーキレバー



C. 混合タンク



D. 工具



※通常の使用では、使用しないものもあります。
※内容物に変更になる場合があります。

F. ピン、スナップピン (予備)★



※こちらはドリルを固定するものですが、
ドリル側にロックピンが付属されていますので、
通常はそちらをご使用ください。

※製造時期により仕様変更になる場合があります。

★サービス品です。予告なく終了する場合があります。

組立て

警告

- ・組立ては平坦な場所で行ってください。不安定な場所で行うと本機が倒れ、けがにつながる恐れがあります。
- ・組立作業中周囲に子供やペットが近づかないよう配慮をお願いします。
- ・組立後は、すべての部品が確実に取付けられていることを確認してください。

ブレーキバーの取付

- 1** 本体取付部の六角ボルト、取付金具を一旦外します。

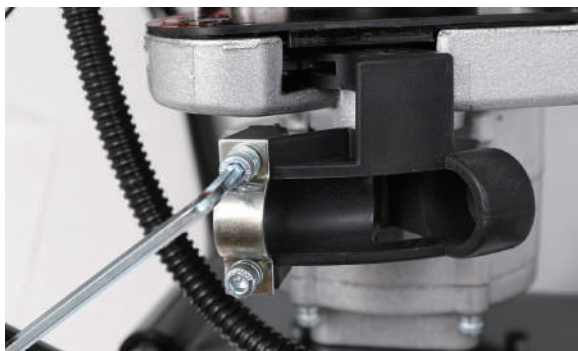
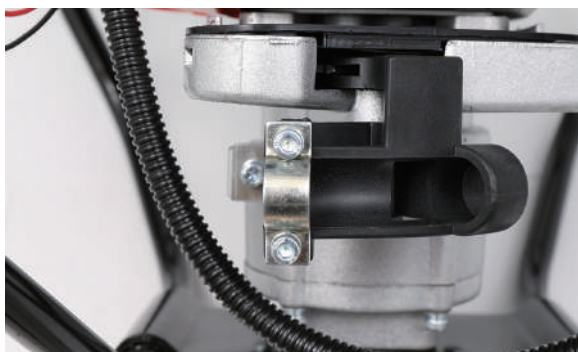

- 2** ブレーキレバーを本体取付ガイドに挿込みます。

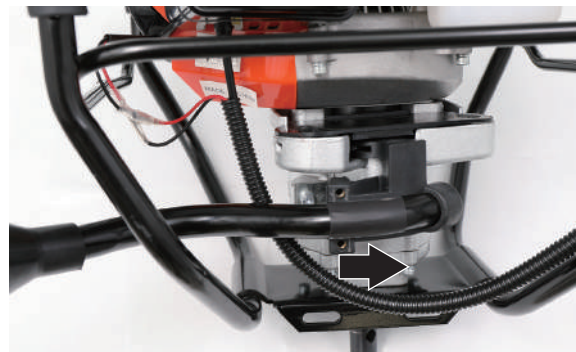

- 3** 取付金具を取付け、六角ボルトを取付け、六角レンチで締付けます。

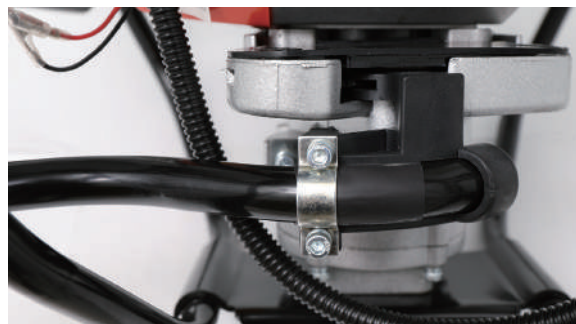

組立て

ドリルの取付け

1 ドリルのロックピンを外します。



2 駆動軸にドリルを挿込み、取付穴を合わせます。

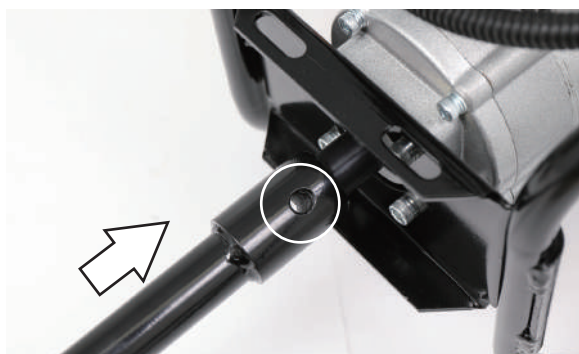

3 ロックピンを挿込みロックをします。



4 付属のピンとスナップピンでも固定できます。

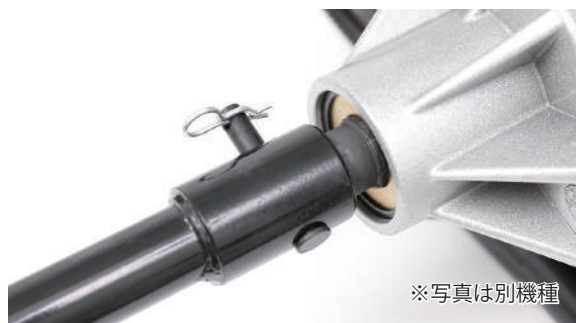

組立て

延長棒の取付け

1 延長棒のロックピンを外します。



2 駆動軸に延長棒を挿込み、取付穴を合わせ、ロックピンを挿込みロックをします。



3 ドリルのロックピンを外し、延長棒に挿込み、取付穴を合わせます。



4 ロックピンを挿込みロックをします。



運転前の点検

警告

- ・エンジンが熱いうちは、給油しないでください。
- ・燃料が漏れたり、こぼれたままエンジンをかけないでください。
- ・運転時、給油時、喫煙など火気を発生させないでください。
- ・燃料を補給する時は必ずエンジンを停止して、屋外の換気の良い場所で行ってください。
- ・燃料をこぼさないように注意してください。所定のレベルを超えて補給しないでください。
- ・燃料がこぼれた場合は、直ちに拭き取ってください。
- ・燃料は、無鉛レギュラーガソリンと2ストロークエンジンオイルの混合燃料を使用してください。ガソリンだけで運転するとエンジンが焼き付きます。
- ・混合燃料は、一度に使い切るだけ作ってください。

注意

- ・燃料キャップは確実に締めてください。
- ・長期保管する場合は、燃料タンクの燃料を抜き取り、火気のないところに保管してください。
- ・給油中、燃料タンク内に雪や水が入らないように注意してください。
- ・弊社は、燃料の販売はしていません。必ず別途燃料をご準備ください。
- ・燃料タンクに、2ストローク用オイルだけを入れしないでください。
- ・燃料タンクに4ストローク用オイル、チェンオイルを入れしないでください。

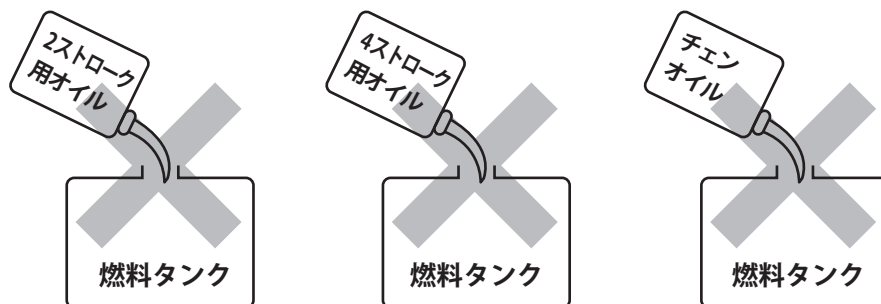

混合燃料 25:1 の作り方

市販の25：1～50：1というような幅を持たせた混合燃料やその他使用範囲のある混合燃料は、絶対に使用しないでください。

エンジン焼き付きの原因になります。

★必ず指定のオイルを指定された割合で混合してください。

- 1 無鉛レギュラーガソリン
・2ストローク用オイル JASO FB 級以上
・漏斗(じょうご)
・混合タンク(付属)
を準備します。
- 2 混合タンクを25：1と表示されてる向きにします。
- 3 左にオイル、右にガソリンを入れます。オイルを“5”の位置まで入れた場合、ガソリンも“5”まで入れます。

- 4 混合タンクのキャップをしっかりと締め、混合タンクを振り、カクハンします。



運転前の点検

燃料の点検・補充

燃料の量を点検し、不足している場合は補給します。

■燃料の給油

1 潤滑油混合ガソリン（25:1）を準備します。
（P.12参照）

2 燃料キャップ面を上にして開けます。



3 潤滑油混合ガソリン(25:1)を、少しずつこぼさないよう漏斗(じょうご)等を使い給油します。

4 給油が終わったら燃料キャップをしっかり締めます。

エアクリーナーの点検

エアクリーナーのフィルタの汚れを確認します。汚れたままだとエンジンがかかりません。（点検方法はP.20参照）



各部のネジの緩みの点検

ハンドル固定ボルト、ギヤケース固定ボルト、リコイルカバーのネジ、ロックピンなど各部のネジ類の緩みがないか確認します。

ドリルの点検

ドリルの状態を点検し、不具合がある場合は新しいドリルに交換します。



- ・ドリルを点検する時は、必ずエンジンを停止してください。
- ・ドリルの交換は、手袋着用の上、行ってください。

1 ドリルの緩み、ひび割れ、曲がり、欠け、摩耗がないか点検します。
不具合がある場合は、新しいドリルに交換してください。



ギヤケースの点検

ギヤケースへのオイルの補充は必要ありませんが、オイル漏れや破損がないか点検します。



運転操作の仕方

警告



禁止

- ・燃料を補給した場所でエンジンを始動しないでください。
- ・換気の悪い場所ではエンジンをかけないでください。
- ・エンジン回転中及び停止後しばらくの間はエンジンやマフラーなどが熱くなっています。触れるとやけどすることがありますので高温部に触れないでください。
- ・回転している部分の近くに手又は足を入れないでください。



指示

- ・必ず両手でしっかりハンドルを保持してください。
- ・平坦な場所で作業を行ってください。
- ・エンジン始動後、異常を感じたり、予測される場合はすぐにエンジンを停止してください。
- ・本機から離れる時は必ずエンジンを停止してください。
- ・少しの移動でもエンジンを停止し、ハンドルを持って運搬してください。

注意

- ・エンジンを始動する時は、周囲に人や動物がいないことを確認してください。

エンジンのかけ方

警告

エンジン始動と同時にドリルが回転する場合があります。十分ご注意ください。

■エンジンが冷えている時のかけ方

※外気温には関係なく、エンジンそのものが冷えている場合です。翌日の再始動などがこれに当たります。

- 1 エンジンスイッチを ON「START 側」にします。



- 2 プライマリーポンプに燃料が溜まるまで繰り返し押します。リターンパイプに燃料が流れることを確認します。

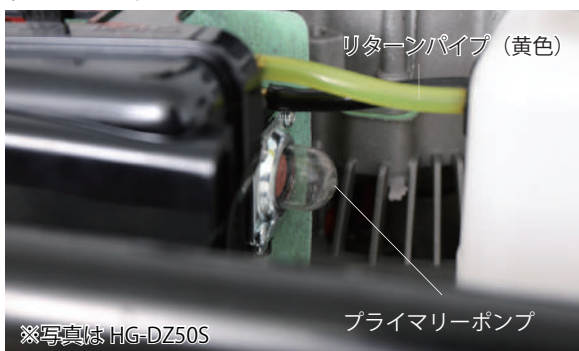

- 3 チョークレバーを「OFF 側」にします。



- 4 本機をしっかり保持し、リコイルスターターを少し重くなるまでゆっくり引き、そこから真っすぐに素早く60~70cm引張ります。
※引く距離が短いとエンジンはかかりません。



注意

チョークレバーを「OFF側」の状態、リコイルスターターを引き続けると燃料を吸い込みすぎて、エンジンが始動しにくくなります。

運転操作の仕方

- 5** 初爆…「ブルンッ」というエンジンがかかりそうな音が一回だけ起こるまで、5回繰り返します。

⚠ 注意

- ・ロープを最後まで引き切らないでください。
- ・引いたリコイルスターターは途中で放さずに、ゆっくり戻してください。

👉 リコイルの引き方ポイント

※写真は別機種

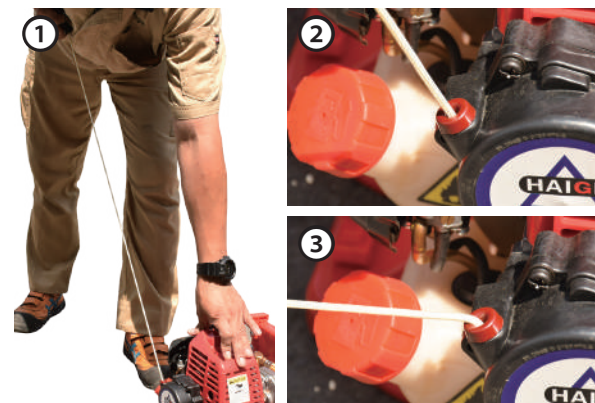

- ① 良い例：約70cm引いている所。
- ② 良い例：穴に対してロープが真っ直ぐ。
- ③ 悪い例：抵抗がありエンジンがかかりにくく、ロープが摩擦で切れます。

●初爆が確認できた場合

- 1** チョークレバーを「ON側」にします。



- 2** リコイルスターターを素早く数回引きます。
※エンジンが冷えている時や燃料切れで補充した時は、10回以上ロープを引くことでエンジンがかかりやすくなります。

- 3** そのまま暖気運転を30秒程度行います。
この時、ドリルが回転する場合は、アイドルリングの調整を行ってください。(P.21参照)

- 4** エンジンが止まりそうなら、エンジンを一旦止め、キャブレターの調整を行います。(P.21参照)

●初爆が確認できなかった場合

- 1** 万が一初爆を聞き逃した場合でも、リコイルスターターを引くことは5回でやめてください。それ以上行くと点火プラグを燃料で濡らしてしまいエンジンがかからなくなります。

- 2** チョークレバーを「ON側」にします。



- 3** リコイルスターターを素早く数回引きます。
※エンジンが冷えている時や燃料切れで補充した時は、10回以上ロープを引くことでエンジンがかかりやすくなります。

- 4** そのまま暖気運転を30秒程度行います。
この時、ドリルが回転する場合は、アイドルリングの調整を行ってください。(P.21参照)

- 5** エンジンが止まりそうなら、エンジンを一旦止め、キャブレターの調整を行います。(P.21参照)

運転操作の仕方

●初爆と同時に始動した場合

- 1 チョークレバーを「ON側」にします。



- 2 そのまま暖気運転を30秒程度行います。この時、ドリルが回転する場合は、アイドル調整を行ってください。(P.21参照)

- 3 エンジンが止まりそうなら、エンジンを一旦止め、キャブレターの調整を行います。(P.21参照)

■エンジンが温まっている時のかけ方

※外気温には関係なく、エンジンそのものが温まっている場合です。再始動などがこれに当たります。

- 1 エンジンスイッチをON「START側」にします。



- 2 プライマリーポンプを繰り返して押します。(5回前後)リターンパイプに燃料が流れることを確認します。

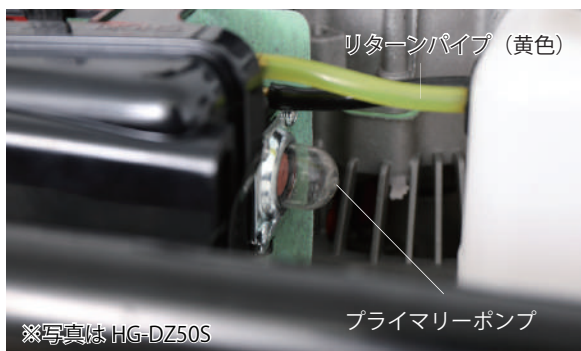

- 3 チョークレバーを「ON側」にします。



- 4 本機をしっかり保持し、リコイルスターターを少し重くなるまでゆっくり引き、そこから真つすぐに素早く60~70cm引張ります。エンジンがかかるまで数回繰り返します。
※引く距離が短いとエンジンはかかりません。

⚠ 注意

- ・ロープを最後まで引き切らないでください。
- ・一度に6回以上は引張らないでください。
- ・引いたリコイルスターターは途中で放さずに、ゆっくり戻してください。

- 5 エンジンがかからない場合は、P.13の「エンジンが冷えている時のかけ方」を行ってください。

👉 エンジンの回転数の上げ方

アイドル調整をすることで、エンジンの回転数を上げることができます。P.22参照

運転操作の仕方

エンジンの止め方

- 1 エンジンスイッチを OFF「STOP 側」にします。

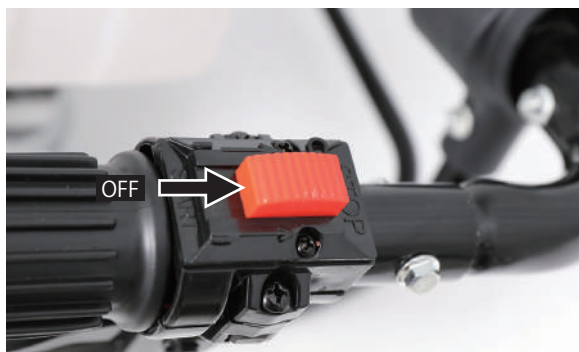

エンジンが止まらない

振動等で配線端子（コネクタ）が緩んだり、抜けたりするとエンジンが止まらなくなります。あわてずに、端子を確認し、強く挿込んでください。

運転前に配線を確認する癖をつけることで、トラブルを未然に防ぐことができます。



HG-DZ50S

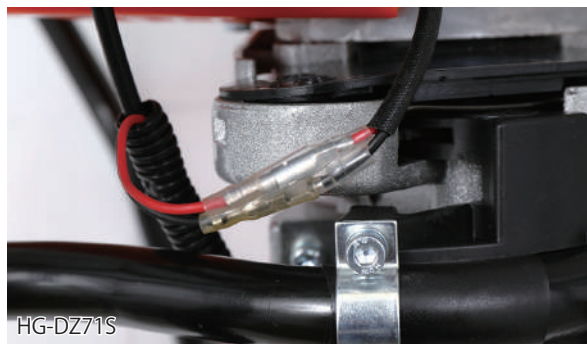

HG-DZ71S

穴掘り作業の仕方

警告



禁止

- ・身体の調子が悪い時は、判断力に影響するような酒類、薬物を服用して使用しないでください。
- ・動作中にドリルや回転部分に顔や手足を近づけないでください。
- ・ご使用時は、使用者から15m内は危険です。人や動物が入らないようにしてください。
- ・石、コンクリート、金属、など硬質な物がある場所では使用しないでください。
- ・夜間、悪天候時、霧の発生時など、視界が良くない時は使用しないでください。
- ・足元が滑りやすい、転倒しやすい場所では使用しないでください。
- ・作業中に異物に当たったり、異物が巻きついた場合には、速やかにエンジンを停止し、回転部が完全に停止してから異物を除去し、ドリルに異常がないか調べてください。異常があった場合には、完全に補修した後でなければ本機を再始動しないでください。
- ・燃料タンク内に燃料を入れたまま運搬、保管しないでください。
- ・作業中、先端部分をひざの高さより上に上げないでください。
- ・急傾斜地では使用しないでください。



指示

- ・適切な時期に休憩をとってください。
- ・本機から離れる時は、必ずエンジンを停止してください。
- ・危険を感じたり、予測される場合も、必ずエンジンをすぐに停止してください。
- ・少しの移動でもエンジンを停止し、燃料タンクから燃料を抜き、ハンドルを持って運搬してください。
- ・しっかりハンドルを握って操作してください。

作業手順

1 作業場所の石や空き缶、木片、障害物を取除きます。

2 エンジンを始動します。(P.14参照)

注意

始動時は、ドリルを浮かせ気味にしてください。ドリルを地面に強く押し付けたまま始動すると、反力で本機が振られ、身体に当たる危険があります。

3 エンジンをかけた後、しっかりハンドルを握ります。



4 アクセルレバーを握ると、ドリルが回転し始めます。



5 しっかりハンドルを握り、下向きに押さえながら、穴掘りを始めます。

警告

- ・始動中は、絶対にハンドルから手を放さないでください。重大な事故の恐れがあります。
- ・アクセルレバーを紐で縛ったり、クリップで固定したりしないでください。大変危険です。

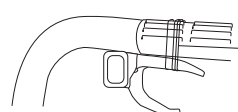

絶対に紐で縛ったり、クリップで固定しないでください。

6 ドリルが10cm前後地面に入った後、更にハンドルを強く押して掘り下げます。

穴掘り作業の仕方

- 7** 深掘り時は、時々ドリルを引き上げ、廃土しながら徐々に掘り下げていきます。

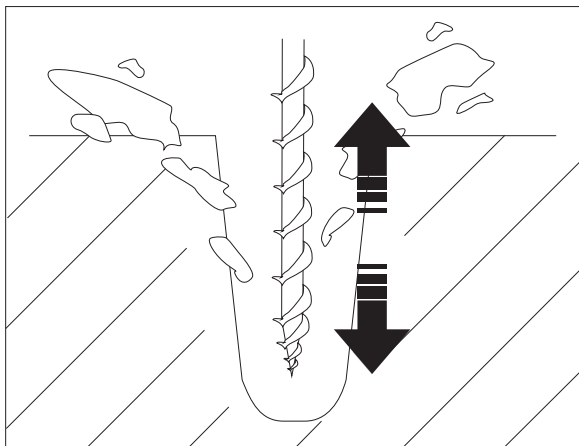

- 8** 穴掘り完了後、地中からドリルを引き上げ、アクセルレバーを放し、エンジンスイッチを停止します。

- 9** ドリルの回転が完全に停止してから、地面に置いてください。

⚠ 注意

- ・急激な掘り込みはドリルの破損やエンジン等の耐久性を損なう恐れがあります。
- ・掘り込み速度が速いと過負荷になり、エンジンが停止する場合があります。
- ・本機は、逆回転はできません。

作業の中断

作業を中断する時は、その都度アクセルレバーを放してください。燃料の節約、エンジンの寿命にも好影響を与えます。



掘り込み作業の終了

- 1** ドリルを回転させながらハンドルを上を持ち上げ、ドリルを土から抜きます。

- 2** アクセルレバーを放しエンジンを低速運転にします。



- 3** エンジンスイッチをOFF「○側」にします。

⚠ 注意

- ・ドリルが地中で石などに当たった場合は、無理に進めないでください。ドリルが破損します。
- ・本機は、逆回転はできません。万が一ドリルの回転が止まり抜けなくなった場合は、エンジンを切りスコップ等で周りの土を掘り、取除いて掘り出してください。

👉 ワンポイント

大きい穴を掘る場合は、はじめは径の小さいドリルで掘り進め、次に大きいドリルで行うとスムーズに掘り込みができます。

点検整備・清掃の仕方

⚠ 警告

- ・点検整備をする時は、必ずエンジンを停止してから行ってください。
- ・作業中にエンジンを始動するようなことは絶対にやめてください。また周囲に子供や動物が近づかないよう配慮をお願いします。
- ・点検整備後は、すべての部品を確実に取付けたことを確認してください。

⚠ 注意

- ・作業には工具を使用することがあります。必ず用途やサイズの合ったものを使用し自身や周囲の確認をしながら安全に作業を行ってください。
- ・メンテナンス終了後は汚れが付着しない場所かカバーなどをかぶせて保管ください。

対象部品	点検項目	運転前の点検	初回は 10 時間運転後	3 ヶ月毎又は 50 時間運転毎	6 ヶ月毎又は 100 時間運転毎	1 年毎又は 300 時間運転毎	掲載ページ
燃料	量、漏れ	●					P.13
エアクリーナー	清掃			●			P.20
	交換					●	P.20
点火プラグ	清掃				●		P.20
	交換					●	P.20

エアクリーナーの清掃

エアフィルタの汚れを点検し、汚れがひどい時はよく洗います。

- 1 エアクリーナーカバーの六角ボルト（HG-DZ71S の場合はバックル）を外し、カバーを外します。



- 2 エアフィルタの汚れを確認します。



- 3 エアフィルタの汚れがひどい場合は、中性洗剤入のぬるま湯で丁寧に洗い、よく乾燥させます。

- 4 取外しと反対の手順で取付けます。

点火プラグの点検・清掃

点火プラグを外し、電極の点検・清掃を行います。

■HG-DZ50S の場合

- 1 点火プラグキャップを外します。
※キャップを外す際、左右にグリグリ回しながら引き抜くことで簡単に外すことができます。



点検整備・清掃の仕方

- 2** 付属のプラグレンチで、点火プラグを取外します。（反時計回り）
 ※振動で緩まないように固くなっています。プラグレンチを叩くようにすると外れやすくなります。（手袋着用してください。）



- 3** 付属のプラグレンチで、点火プラグを取外します。（反時計回り）
 ※振動で緩まないように固くなっています。プラグレンチを叩くようにすると外れやすくなります。（手袋着用してください。）



■HG-DZ71S の場合

- 1** カバーの六角ボルトを外し、カバーを外します。



- 2** 点火プラグキャップを外します。
 ※キャップを外す際、左右にグリグリ回しながら引き抜くことで簡単に外すことができます。



■HG-DZ50S/HG-DZ71S 共通

- 1** 点火プラグをワイヤブラシで清掃します。



- 2** 電極間隔は0.7mm～0.8mmになるように調整します。

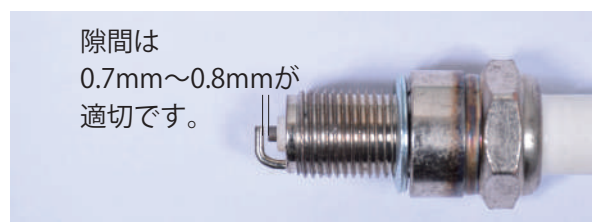

適応点火プラグ	NGK	BPM7A
---------	-----	-------

- 3** 取外しと反対の手順で取付けます。
 ※点火プラグは、点火プラグキャップにしっかりとめつけてください。はめ込みがあまいと点火しません。

点検整備・清掃の仕方

キャブレターの調整

エンジンが吹き上がらない、アクセルを握ってもエンジンが止まる場合は、キャブレターを調整を行います。



- 1 現時点の位置から反時計回りに 1 回転させることで、吹き上がりが良くなります。



- 2 上記で調子が悪くなった場合は、時計回りに 2 回転させることで、良くなります。

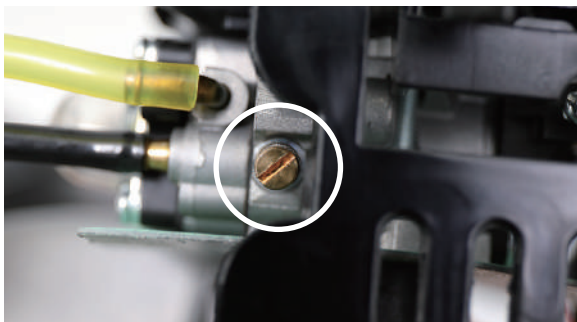

※回転位置が分からなくなった場合は、時計回りに止まるまで回し、その位置から反時計回りに 1 回転半で元の位置に戻ります。そこから再度調整をしてください。

アイドリングの調整

エンジン始動時にドリルが回転したり、アクセルレバーを放し、アイドリング状態にしてもドリルが回転する場合は、アイドリング調整を行います。

- 1 アイドリング調整は、ドライバーで調整スクリューを回します。

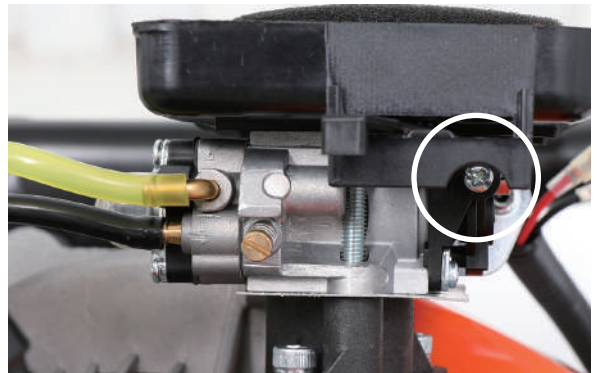

- 2 アイドリング時に調整スクリューを反時計回りに回すと、回転が下がりドリルが回転しなくなります。調整スクリューを時計回りに回すと回転数が上がります。

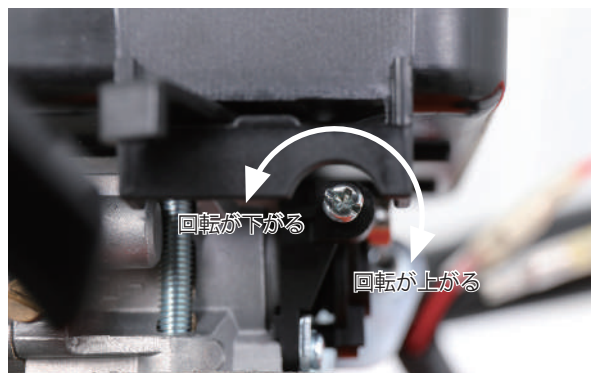

ワンポイント

調整していくうちに、どれだけ回したかがわからなくなることがあります。その場合は、一旦右へ全閉に回し、そこから一回転半左に回した位置が出荷時の基本位置となります。

長期間使用しない時

●本機を2週間以上使用しない時

- 1 燃料タンクから燃料を抜きます。
- 2 エンジンをかけ、燃料切れで停止するまでアイドリングで回し、キャブレター内の燃料を使い切ります。余った燃料は、密封容器に入れ、冷暗所に保管し、1ヵ月以内に使い切ってください。（燃料は使う前によくカクハンしてから使用してください。）
- 3 エンジンスイッチをOFF「STOP側」にしてください。
- 4 チョークレバーを「ON側」にします。

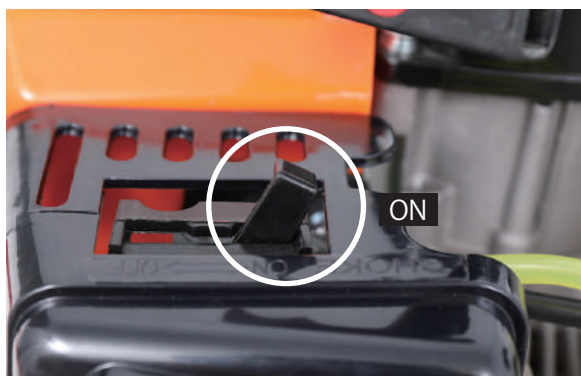

- 5 各部ボルトの破損、腐食、緩みの点検をします。
- 6 湿気の少ないところで、チリやホコリが付着しないようにカバーなどをかけて保管してください。
- 7 子供の手の届かない安全な場所に保管してください。

故障と思ったら

●エンジンがかからない

症状	原因	対処
点火プラグに火花が出ていない	始動スイッチボタンの不良	メーカー、購入店に問い合わせ
	点火プラグ不良	交換
	点火プラグキャップ接続不良	点火プラグをしっかりとめる
	イグニッションコイルの不良	メーカー、購入店に問い合わせ
キャブレターに燃料が来ていない	燃料が入っていない	燃料を入れる
	燃料ホースの詰まり、漏れ	ホース清掃、交換
	燃料タンク錆びまたは、異物混入による詰まり	交換、フィルタ清掃
キャブレターに燃料は来ているが、エンジン内に燃料が来ていない	キャブレター詰まり（ニードル・バルブ固着）	キャブレター分解掃除 メーカー、購入店に問い合わせ
	コネクタが抜けている・しっかりとまっていない	しっかりと挿込む

●エンジンはかかるが、回転があがらない

	エアフィルタの汚れ	清掃又は交換
	キャブレターの調整不良	調整（P.22）

●燃料が漏れる

燃料が漏れる	燃料タンクの破損	交換
	プライマリーポンプ、燃料ホースの摩耗	交換

●エンジンが始動しない原因の多くは？

初爆を聞き逃し、チョークを引いたまま、何度もリコイルスターターロープを引くことで燃料が行き過ぎてしまう。いわゆる「かぶり」状態による始動不良が多くの原因です。

1 プラグを外す ※プラグキャップを外し、付属プラグレンチでプラグを外してください。（反時計回り）

2 プラグの先端が燃料で濡れているので布等で拭く

3 リコイルスターターロープを引いて（15～20回）、プラグ穴から燃料が出てこないか確認
※燃料がプラグ穴から出て来たら、出なくなるまでよく拭き取ってください。

4 プラグを取り付ける
※付属プラグレンチでプラグ取付け、プラグキャップをしっかりとめ込んでください。

5 チョークを「ON」にし、リコイルスターターロープを引く
※ロープを引き出すと止まる位置があるので、そこから素早く引いてください。

故障と思ったら

点火プラグの点検 ※機種により、プラグの位置、プラグキャップやリコイルの形状等異なります。ご了承ください。

①プラグキャップを外し、付属のプラグレンチでプラグを外し、先端を確認します。



付属のプラグレンチで反時計回りで外します。振動等で緩まないよう少し固めに締め付けています。

先端が濡れている

先端は濡れていない

②燃料で濡れているため布等でよく拭きます。



③リコイルスターターロープを引いて（15～20回）、プラグ穴から燃料が出てこないか確認し、出てきたらよく拭き取ります。

②外したプラグをキャップに取付けます。



③スイッチを入れます。

④プラグ先端をエンジン金属部に当てながら、リコイルスターターを引きます。



火花が出る

火花が出ない

プラグに異常はありません。プラグ先端の濡れは燃料の行き過ぎで起こります。再度エンジンをかけ、確認ください。それでもかからない場合は、他の原因が考えられます。

エンジンオイル不足かプラグの不良が考えられます。購入先にお問い合わせください。

消耗品一覧

商品名	商品コード	
替えドリル Φ40mm	hg-kb-40n	 <p>写真はΦ40mm</p> <p>写真はΦ100mm</p> <p>写真はΦ300mm</p>
替えドリル Φ60mm	hg-kb-60n	
替えドリル Φ80mm	hg-kb-80n	
替えドリル Φ100mm	hg-kb-100n	
替えドリル Φ150mm	hg-kb-150n	
替えドリル Φ200mm	hg-kb-200n	
替えドリル Φ250mm	hg-kb-250n	
替えドリル Φ300mm	hg-kb-300n	
延長棒 200mm	hg-og-e20n	 <p>写真は 200mm</p>
延長棒 300mm	hg-og-e30n	
延長棒 500mm	hg-og-e50n	
延長棒 1000mm	hg-og-e100n	

使用することで消耗する部品または劣化する部品は全て保証適用外となります。

ゴムを使用する部品、皮を使用する部品、樹脂を使用する部品、スポンジ類、紙類、パッキン類、ギア・ベアリング等の干渉する部品、ボルト、ナット、ヒューズ、モーターブラシ、チェーン、バルブ内部の部品、バネ、潤滑油、燃料、作動油、刃または先端部品、クラッチ、シャープピン等の緩衝部品、ワイヤ、バッテリー、点火プラグ等

★上記消耗品をご注文の場合は、下記各サイト又は FAX よりご注文ください。



本店サイト ▶ <https://www.haigeshop.net/>

楽天サイト ▶ <https://www.rakuten.ne.jp/gold/haige/>

ヤフーサイト ▶ <https://shopping.geocities.jp/haige/>



FAX.0276-55-2276 ※次ページのFAXお見積り・注文用紙をご利用ください。

※電話でのご注文は、誤発注・誤発送を回避するため、受付ておりません。
ご迷惑・ご不便をおかけしますが、ご理解・ご協力をお願いいたします。

【見積り・注文の流れ】

■見積りの場合

「見積りにチェック」→「太枠内ご記入」→「FAX 送信」→「弊社にて正式金額を FAX 又は TEL でご案内しご注文の有無を確認」

■注文の場合

「注文にチェック」→「太枠内ご記入」→「FAX 送信」→「弊社にて正式金額を FAX 又は TEL でご案内しご注文完了」

通信欄

太枠内をご記入ください。

送信日 令和 年 月 日

<input type="checkbox"/> 見積り	<input type="checkbox"/> 注文	ご連絡方法	<input type="checkbox"/> FAX	<input type="checkbox"/> TEL
-------------------------------------	------------------------------------	-------	-------------------------------------	-------------------------------------

本製品ご購入お客様情報			
フリガナ			
氏名 会社名	様	ご購入時 登録の 電話番号	
ご住所 お届け先	〒 ー	普段繋がり やすい 電話番号	
		FAX 番号	

お届け先情報（上記お客様情報と異なる場合はご記入ください。）			
フリガナ			
氏名 会社名	様	電話番号	
お届け先	〒 ー	FAX 番号	

代金お支払い方法 (お振込み期限 7 日) いずれかにチェック をお願いします。 手数料は、お客様 ご負担となります。	<input type="checkbox"/> 銀行振込 <input type="checkbox"/> 郵便振替 <input type="checkbox"/> 代金引換	みずほ銀行 館林支店 普通口座 1851252 ゆうちょ銀行 記号 10480 番号 32034181 代引手数料 (1 万円未満：330 円、3 万円未満：440 円、10 万円未満：660 円)	お振込先口座名義人は、 ハイガー・ハイグサンギョウ (カ) となります。
--	---	---	---

★弊社で、この FAX 内容を確認後、正式金額をお知らせ致します。

※銀行振込・郵便振替の場合は、入金確認後の商品発送になります。

※代金引換の場合は、商品お届け運送会社に商品代金＋代引手数料ををお支払いください。

商品名	商品コード	数量	単価 (税込) 円	金額 (税込) 円
			円	円
			円	円
			円	円
			円	円
			円	円
			円	円
備考			送料	円
			代引手数料	円
			合計	円

本規約は、ハイガー産業株式会社(以下「弊社」とする)を経由して販売させていただいた該当商品に関して保証する内容を明記したものです。弊社商品には商品保証書等は同梱しておりません。お客様の購入履歴や保証情報は弊社にて管理・保管しておりますのでご安心ください。返送いただく場合商品を再梱包していただく必要がございますので、梱包材はお捨てにならないようお願いいたします。

1. 保証の期間

商品発送日(ご来店引取の場合ご来店日)から1年間といたします。業務用・営業用として使用される場合、保証期間は6ヶ月といたします。保証期間を超過しているものについては、保証の対象外となり有償対応となります。発送日より7日以内の初期不良にあたる場合、送料・手数料弊社負担にて対応いたします。

2. 保証の適用

- ・お買い上げいただいた弊社商品を構成する各部品に、材料または製造上の不具合が発生した場合、本規約に従い無料で修理いたします。(以下、この無料修理を「保証修理」とする)往復送料や出張修理を行った場合の出張料は、お客様のご負担となります。
- ・保証修理は、部品の交換あるいは補修により行います。保証修理で取り外した部品は弊社の所有となります。
- ・本規約は、第一購入者のみに有効であり、譲渡することはできません。ご購入された年月日、販売店、商品、製造番号の特定が出来ない場合、保証が受けられない可能性がございます。
- ・本規約の対象となる商品とは、日本国内で使用し故障した商品とします。日本国外に持ち出した時点で保証は無効となります。

3. 保証適用外の事項

- (1)純正部品あるいは弊社が使用を認めている部品・油脂類以外の使用により生じた不具合
- (2)保守整備の不備、保管上の不備により生じた不具合
- (3)一般と異なる使用場所や使用方法、また酷使により生じた不具合
- (4)取扱説明書と異なる使用方法により生じた不具合
- (5)示された出力や時間の限度を超える使用により生じた不具合
- (6)弊社が認めていない改造をされたもの
- (7)地震、台風、水害等の天災により生じたもの
- (8)注意を怠った結果に起きたもの
- (9)薬品、雨、雹、氷、石、塩分等による外から受ける要因によるもの
- (10)使用で生じる消耗や時間の経過で変化する現象(退色、塗装割れ、傷、腐食、錆、樹脂部品の破損や劣化等)
 - (11)機能上影響のない感覚的な現象(音、振動、オイルのにじみ等)
 - (12)弊社または弊社が認めているサービス店以外にて修理をされた商品
 - (13)使用することで消耗する部品または劣化する部品(ゴムを使用する部品、皮を使用する部品、樹脂を使用する部品、スポンジ類、紙類、パッキン類、ギヤ・ベアリング等の干渉する部品、ボルト、ナット、ヒューズ、モーターブラシ、チェーン、バルブ内部の部品、バネ、潤滑油、燃料、作動油、刃または先端部品、クラッチ、シャーペン等の緩衝部品、ワイヤ、バッテリー、点火プラグ等)
- (14)保証修理以外の、調整・清掃・点検・消耗部品交換作業等
- (15)商品を使用できなかったことによる損失の補填(休業補償、商業損失の補償、盗難、紛失等)

4. 別扱いの保証

部品メーカーが個別に保証している部品については部品メーカーの保証が適用されます。

5. 保証修理の受け方

まずはお問い合わせフォームにて弊社へご連絡いただきたく存じます。
またはお近くの修理協力店へご連絡くださいませ。
症状・使用状況を伺い、お手順方法をご案内させていただきます。

6. 注意事項

- ・動作点検を行ってから出荷しておりますので、燃料や水分が残っていたり、多少の傷や汚れ等が付いている場合がございます。
- ・部品の在庫がない場合、お取り寄せにお時間をいただく場合がございます。
- ・仕様変更などにより同時交換部品が発生する場合がございます。
- ・仕様変更などによりアッセンブリーでの供給しできない場合がございます。
- ・生産終了品につきましては、部品供給次第で修理不可能な場合がございます。
- ・無在庫転売者(送り先が毎回違う購入者)の場合、転売者より購入した商品の場合、保証は無効となります。また発覚次第転売者への措置を取らせていただきます。

- アフターサービスについて■
1. 販売機種が対象となります。※弊社で商品をお買い上げの方に限らせていただいております。
 2. 生産終了品につきましては、部品供給次第で修理不可能な場合がございます。
 3. 保証期間(1年間)を過ぎたものは、保証期間内におけるご使用回数に関係なく、すべて有償となります。
 4. 修理の際の往復の送料はすべてお客様ご負担となります。
 5. 修理協力店へご依頼の際は、直接修理協力店に修理代をお支払いください。

お客様ご相談窓口

故障部品をお客様で交換される場合

まず、ご購入された店舗にご連絡をしてください。
保証期間内は消耗品を除き、壊れた部品は弊社で保証致します。
その際に生じる**往復の送料は全てお客様のご負担**となります。

お客様



①故障の状況をメールまたはお電話でご連絡ください。また、故障箇所の写真等を、メールに添付してください。



④送料お客様ご負担で、代替部品を発送致します。

ハイガー産業または販売・修理店

- ②受付
- ③故障内容の確認

故障部品をメーカーで修理する場合

ネット購入や弊社で電話・FAXにてご購入の場合は、弊社にご連絡をしてください。
保証期間内は消耗品を除き、壊れた部品は弊社で保証致します。
その際に生じる**往復の送料、また修理工賃は全てお客様のご負担**となります。

お客様



①故障の状況をメールまたはお電話でご連絡ください。また、故障箇所の写真等を、メールに添付してください。
②送料お客様ご負担で故障装置を発送してください。



⑤お見積り提示。
⑧送料お客様ご負担で、故障装置を発送いたします。

ハイガー産業

- ③受付
- ④故障内容の確認
- ⑥お見積り了承
- ⑦故障装置の修理

故障部品を販売・修理店で修理する場合

まず、ご購入された販売・修理店にご連絡をしてください。
保証期間内は消耗品を除き、壊れた部品は弊社で保証致します。
その際に生じる**往復の送料、また修理工賃は全てお客様のご負担**となります。
遠方の場合の出張修理や引取り修理は、別途料金が発生致します。

お客様



①故障の状況をお電話でご連絡ください。その際、持ち込み修理^{*1}か、引取り修理^{*2}か、出張修理^{*3}かを相談させていただきます。



⑤持ち込み修理の場合、修理完了後ご来店ください。引取り修理の場合は、修理完了後お届け致します。
※ご希望に応じて相談させていただきます。

販売・修理店

- ②受付
- ③故障内容の確認
- ④故障装置の修理

*1 お客様ご自身が販売・修理店に製品を持ち込むことをいいます。
*2 販売・修理店がお客様のご自宅まで製品を引き取りに行くことをいいます。
*3 販売・修理店がお客様のご自宅まで行き、その場で修理を行うことをいいます。

■保証適用について■

- ・本商品が対象となります。
- ※ただし、以下の場合は保証適用外となります。
- ・お客様のメンテナンス・確認不足等によるもの。
- ・人為的による破損等。
- ・運送会社など、第三者により生じた支障。
- ・弊社が故意・過失・他、正常のご使用に反して生じたと判断する全ての支障。

■保証期間について■

- ・商品が出荷された日・お渡し（ご来店時）から1年間となります。業務用として使用される場合、保証期間は6ヶ月といたします。

◎詳細は「保証内容について」ページをご確認ください。

■初期不良について■

- ・初期不良期間は、ご使用回数に関係なく到着日から1週間とさせていただきます。
- ・商品受領後、1週間以内にご連絡ください。
- ※無償修理又は無償交換のいずれかを弊社判断にて、ご対応させていただきます。
- ・修理協力店にご依頼の際は、修理工賃・部品代・送料は当社が負担させていただきます。

■消耗品について■

- ・消耗品につきましては、初期不良以外はすべて有償となります。

修理、部品に関するご相談

修理依頼される時は、下記を事項ご連絡ください。

- ①ご注文番号
- ②商品名
- ③商品の型番
- ④故障の状況
- ⑤購入サイト、年月日
- ⑥お名前
- ⑦ご住所
- ⑧電話番号

修理、使い方などのご連絡窓口

お手数ですが、今一度本取扱説明書を熟読し、弊社のサイトや動画等を見ていただき、問題が解決しない場合は、下記までお問い合わせください。



24時間365日
無休受付

カスタマー・サポート・センター
お問い合わせ窓口

<https://haige.jp/c/>



販売・修理店

販売・修理店は随時増えています。

販売・修理店により修理対応機械が異なりますので、最新情報は下記サイトをご覧ください。

オフィシャルサイト ▶ <http://www.haige.jp/agency.html>

本店サイト ▶ <https://www.haigeshop.net/html/page3.html>

楽天サイト ▶ <http://www.rakuten.ne.jp/gold/haige/after.html>

ヤフーサイト ▶ <https://shopping.geocities.jp/haige/after.html>

※ハイガー産業は、顧客満足度100%を目指し、日々製品(部品やカラーも含め)の改良を行っています。
そのため、予告なく仕様を変更する場合があります。
また、取扱説明書に最新情報が反映されない場合があります。ぜひご理解・ご了承ください。

「製品のお困り事」は、カスタマー・サポート・センターへ。

「製品が利用できない」、「故障かな?」、「修理をしたい」、「パーツを購入したい」など、
下記カスタマー・サポート・センターへ、お問い合わせください。



24時間365日

無休受付



カスタマー・サポート・センターお問い合わせ窓口

<https://haige.jp/c/>



ハイガー産業 株式会社

〒370-0503
群馬県邑楽郡千代田町赤岩3072-3

<http://www.haigeshop.net/>



緊急の方へ

電話窓口

ご協力をお願い

お電話が殺到しており、繋がりにくい状態が続いております。

ご迷惑をおかけしますが、緊急の場合を除き、インターネットからお問合せください。

重要なお願い

お電話を頂く場合は、上記の URL のカスタマー・サポート・センターの「お問合せフォーム」を必ずご参考のうえ、お問い合わせください。ご対応に必要な事項が記載されています。

0276-55-2275

受付：月曜日～金曜日 10:00～15:00 第1・第3・第5土曜日 10:00～12:00
受付中止：平日 12:00～12:50 ◎定休日：第2・第4土曜日、日曜日、祝祭日